

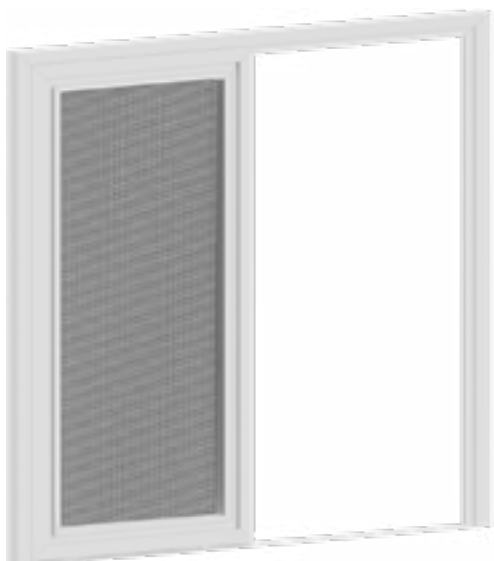

РОЗСУВНІ СІТКИ
2025

РОЗСУВНА СІТКА СЛАЙД ОДНОСЕКЦІЙНА



- Прихований монтаж
- Ручка керування інтегрована в профіль
- Два варіанти нижнього порогу
- Легкий монтаж/демонтаж рухомої секції
- Відкритий або прихований ущільнювач в профілі



ВЕРСІЇ СИСТЕМИ

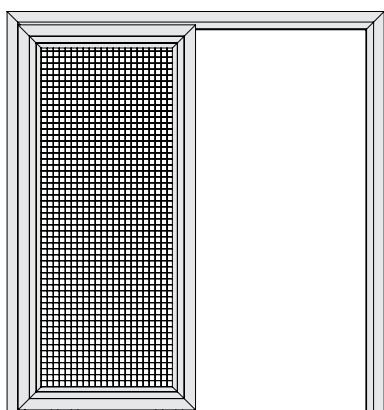

S – з відкритим ущільнювачем
SH – з прихованим ущільнювачем

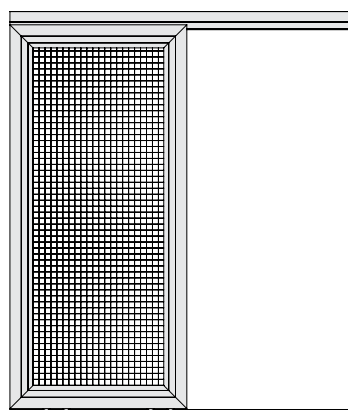

SW – без вертикальних стійок, з відкритим ущільнювачем
SHW – без вертикальних стійок, з прихованим ущільнювачем

ПРОФІЛІ, ЩО ВИКОРИСТОВУЮТЬСЯ

ПРОТИМОСКІТНІ СИСТЕМИ

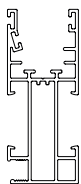

Профіль секційний з відкритим ущільнювачем

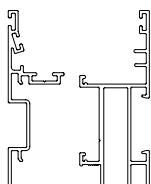

Профіль секційний з прихованим ущільнювачем

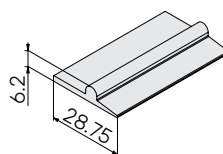

Нижній поріг низький

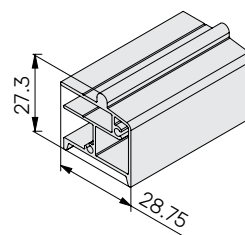

Нижній поріг високий

РОЗСУВНА СІТКА СЛАЙД ДВОСЕКЦІЙНА

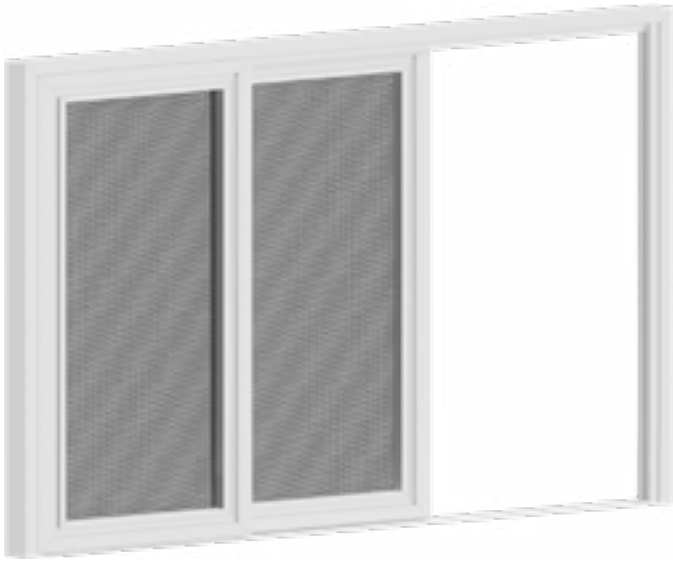

- Прихований монтаж
- Ручка керування інтегрована в профіль
- Два варіанти нижнього порогу
- Легкий монтаж/демонтаж рухомої секції
- Відкритий або прихований ущільнювач в профілі

ВЕРСІЇ СИСТЕМИ

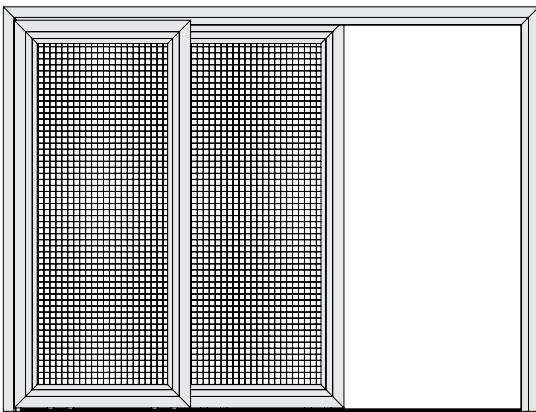

D – з відкритим ущільнювачем
DH – з прихованим ущільнювачем

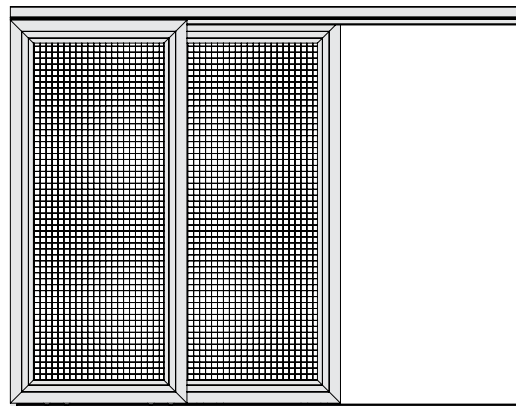

DW – без вертикальних стійок, з відкритим ущільнювачем
DHW – без вертикальних стійок, з прихованим ущільнювачем

ПРОФІЛІ, ЩО ВИКОРИСТОВУЮТЬСЯ

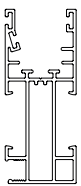

Профіль секційний з відкритим ущільнювачем

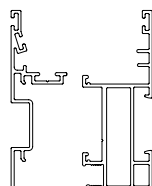

Профіль секційний з прихованим ущільнювачем

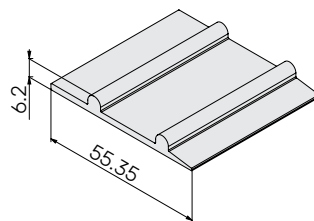

Нижній поріг низький

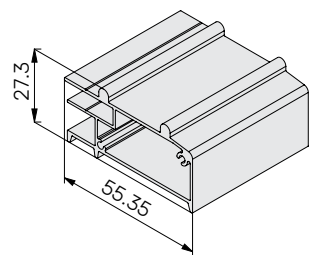

Нижній поріг високий

ВАРІАНТИ ВЕРХЬОГО КУТА

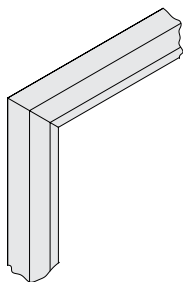

Під 45* з вертикальними стійками
Системи S, SH, D, DH

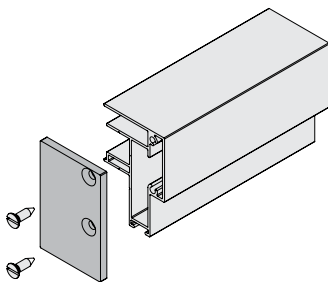

Під бокову заглушку без стійок
Системи SW, SHW

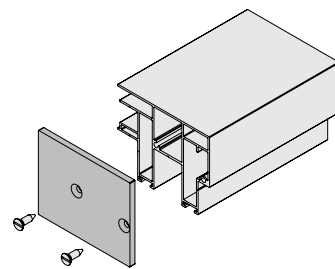

Під бокову заглушку без стійок
Системи DW, DHW

ПРИХОВАНИЙ МОНТАЖ

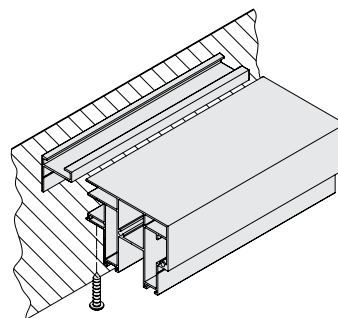
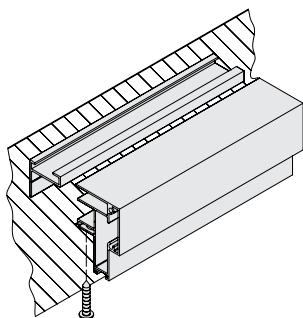

СТАНДАРТНІ КОЛЬОРИ (RAL)

ПРОФІЛІ



9016
Білий



8014
Коричневий

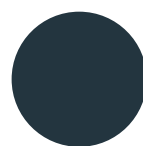

7016
Антрацит

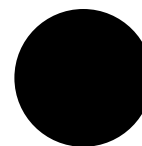

Чорний

НИЖНІЙ ПОРІГ



Анодований

ПОЛОТНО СІТКИ

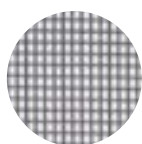

Фіберглас



Алюміній

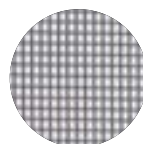

Нержавіюча
сталь



energyrol.com.ua