



**ТЕХНІЧНИЙ КАТАЛОГ  
2025**

## ЗМІСТ

РИМСЬКІ ШТОРИ	2-7
ДЕРЕВ'ЯНІ ЖАЛЮЗИ	8-30
ТКАНИННІ РОЛЕТИ	31-81
ВЕРТИКАЛЬНІ ЖАЛЮЗИ	82-93
ГОРИЗОНТАЛЬНІ ЖАЛЮЗИ	94-102

# РИМСЬКІ ШТОРИ



# СХЕМА

## Римська штора з ланцюжковим механізмом

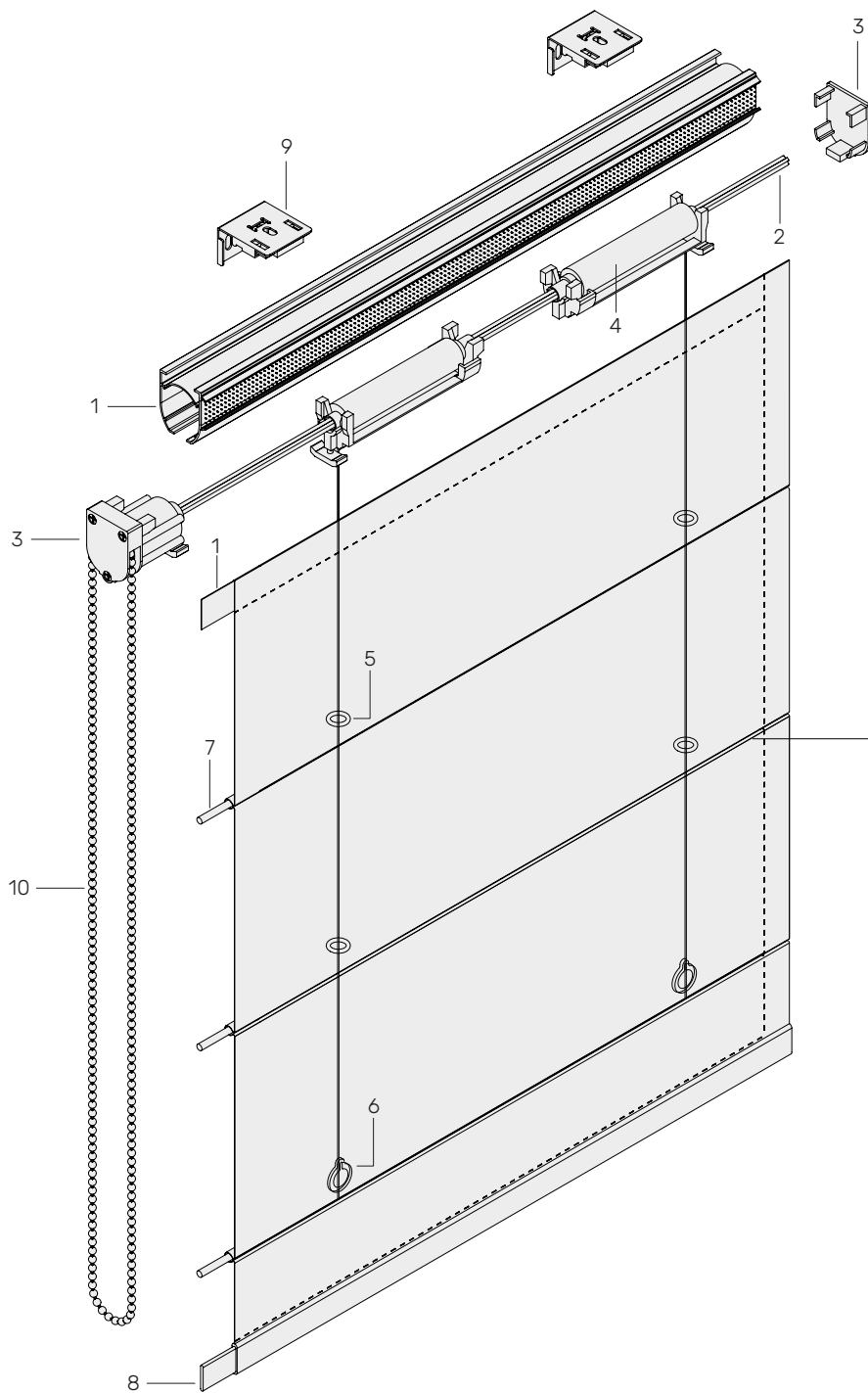

Варіанти розташування тунелів з прутком

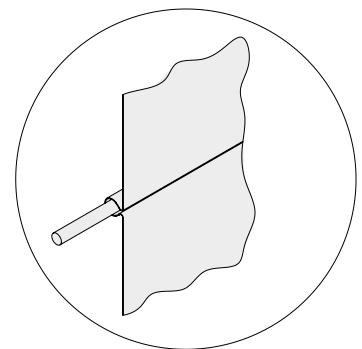

Всередину

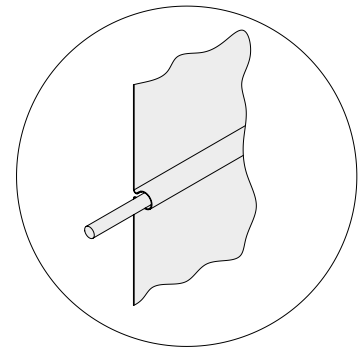

На зовнішню сторону

### КОМПОНЕНТИ

1	770.000	5	775.000	9	777.000
2	102.004	6	776.000	10	112.006
3	773.004, 773.004R	7	778.004, 778.006		
4	774.004	8	480.020		

1

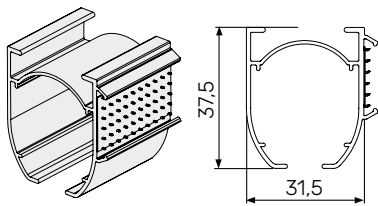

### Карниз для римських штор зі стрічкою

Артикул	Колір	Од. Вим.	Довжина, м	Упаковка	Вага, кг/мп
770.000	білий	мп	6,0	48	0,417

2



### Вал чотиригранний

Артикул	Колір	Од. Вим.	Довжина, м	Упаковка	Вага, кг/мп
102.004	нефарбований	мп	6,0	300	0.05

3

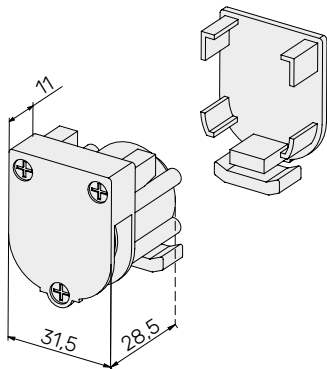

### Механізм керування звичайний 1:1

Артикул	Колір	Од. Вим.	Упаковка
773.004	білий	комплект	50

3

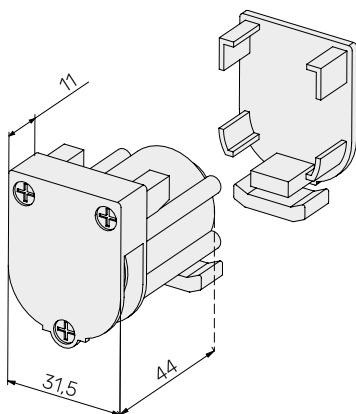

### Механізм керування редукторний 1:4

Артикул	Колір	Од. Вим.	Упаковка
773.004R	білий	комплект	50

4

### Ролик намотування шнура (шнур 2,8 м)

Артикул	Колір	Од. Вим.	Упаковка
774.004	білий	шт	100

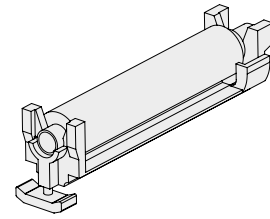

5

### Кільце

Артикул	Колір	Од. Вим.
775.000	прозорий	шт



6

### Кільце з зачіпом

Артикул	Колір	Од. Вим.
776.000	прозорий	шт



7

### Прут серединний алюмінієвий

Артикул	Колір	Од. Вим.	Довжина	Вага, кг/мп
778.006	білий	мп	6,0	0,036

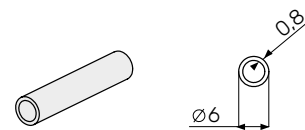

7

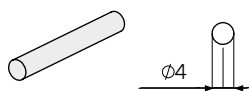

### Прут серединний скловолоконний

Артикул	Од. Вим.	Довжина, м	Вага, кг/мп
778.004	мп	4,5	0,027

8

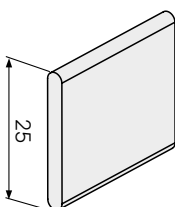

### Обтяжувач нижній алюмінієвий

Артикул	Колір	Од. Вим.	Довжина, м	Упаковка	Вага, кг/мп
480.020	білий	мп	5.8/6.0	116/120	0,2

9

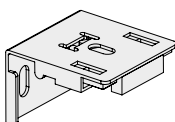

### Кріплення верхнє

Артикул	Колір	Од. Вим.	Упаковка
777.000	оцинкований	шт	100

10

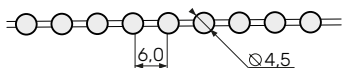

### Ланцюг управління замкнутий

Артикул	Колір	Од. Вим.
112.006	білий	мп

# ДЕРЕВ'ЯНІ ЖАЛЮЗІ



# СХЕМА

## Дерев'яні жалюзі. Система 25 мм

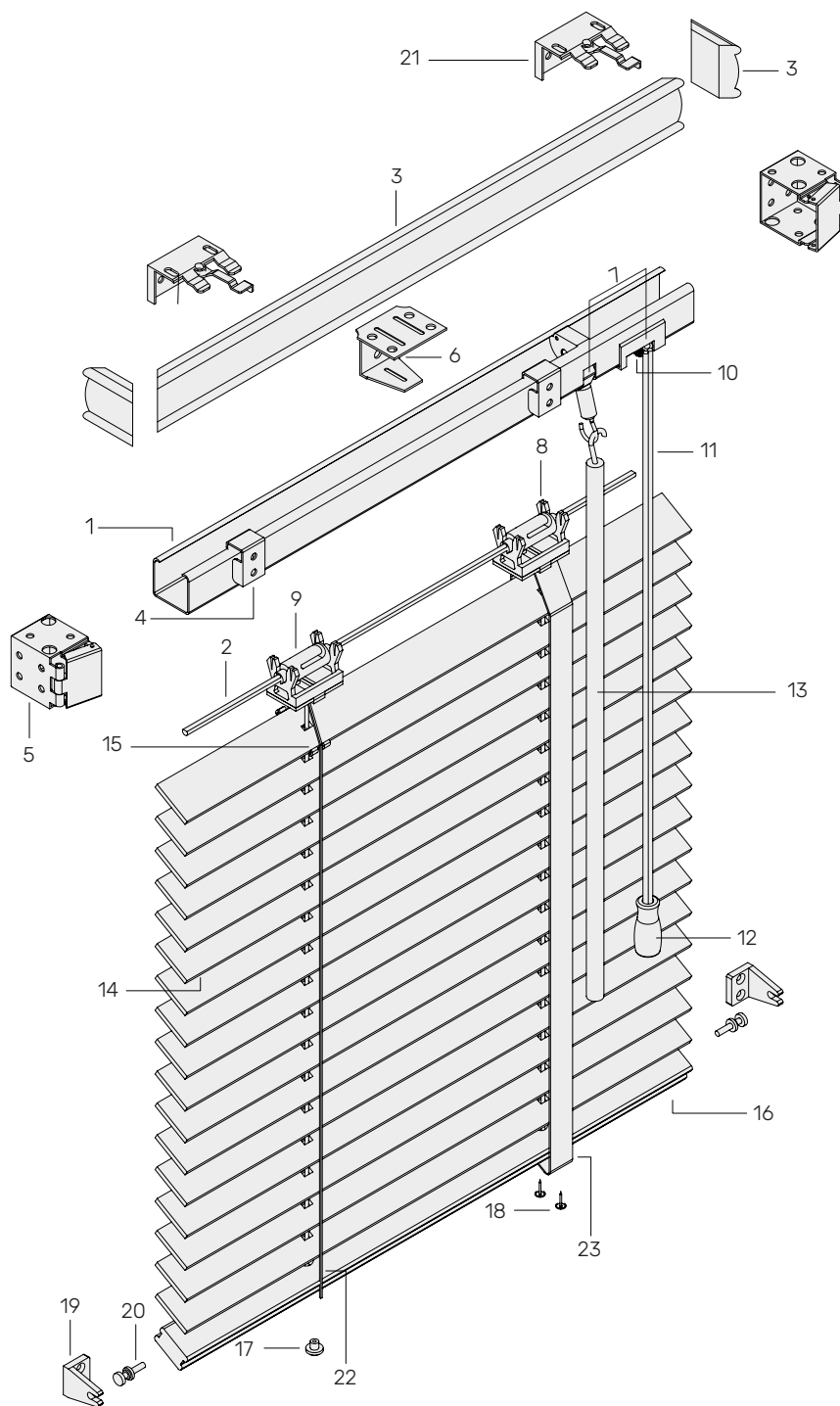

### КОМПОНЕНТИ

1	180.025	9	183.025	17	176.000
2	172.000	10	184.025	18	199.070
3	177.025	11	189.017	19	169.025
4	187.025	12	174.000	20	168.000
5	185.025	13	173.000	21	193.025
6	186.025	14	175.025	22	188.022
7	181.025	15	179.025	23	188.025
8	182.025	16	178.025		

①

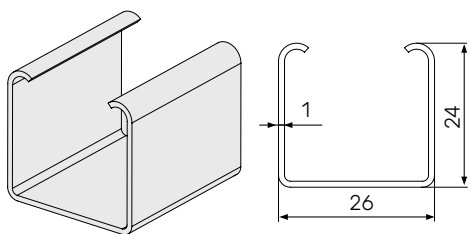

## Карніз верхній

Артикул	Од. Вим.	Довжина, м	Вага, кг/мп
180.025	мп	5.0	0,333

②

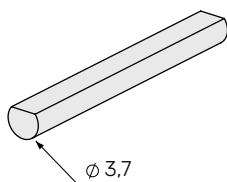

## Вісь поворотна

Артикул	Од. Вим.
172.000	мп

③

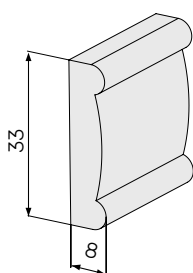

## Валанс

Артикул	Од. Вим.	Колір	Довжина, м	Вага, кг/мп
177.025	мп	білий, сандал, дуб, горіх, слонова кістка	1,8	0,165

④

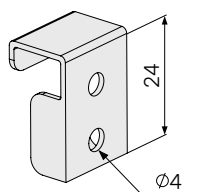

## Тримач валанса

Артикул	Од. Вим.
187.025	шт

5

## Кронштейн боковий

Артикул	Од. Вим.
185.025	пара

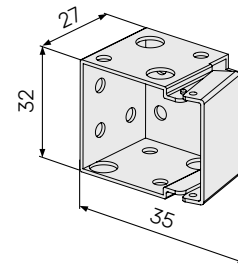

6

## Кронштейн центральний

Артикул	Од. Вим.
186.025	шт

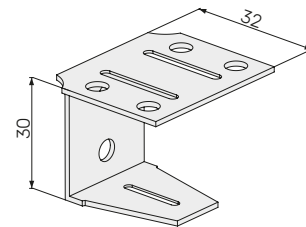

7

## Механізм

Артикул	Од. Вим.
181.025	комплект

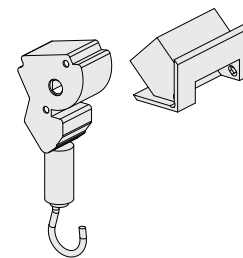

8

## Супорт

Артикул	Од. Вим.
182.025	шт

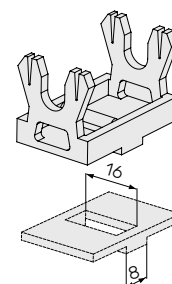

9

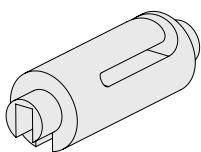

## Вставка в супорт

Артикул	Од. Вим.
183.025	шт

10

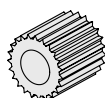

## Защипка шнура

Артикул	Од. Вим.
184.025	шт

11

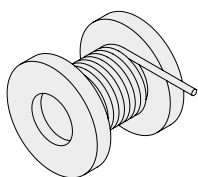

## Шнур 1,7 мм

Артикул	Колір	Од. Вим.	Упаковка
189.017	білий, світло-коричневий, коричневий, бежевий, пісочний, гірчиця	мп	500

12

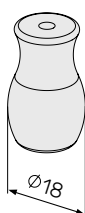

## Дзвіночок для шнура

Артикул	Колір	Од. Вим.
174.000	білий, сандак, дуб, горіх, слонова кістка	шт

13

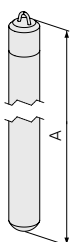

## Ручка поворотна

Артикул	Колір	А, мм	Од. Вим.
173.000	білий, сандак, дуб, горіх, слонова кістка	900 1200 1500	шт

14

## Ламель бамбукова 25 мм

Артикул	Колір	Од. Вим.	Довжина, мм	Вага, кг/мп
175.025	білий, сандал, дуб, горіх, слонова кістка	мп	900 1200 1800	0,318

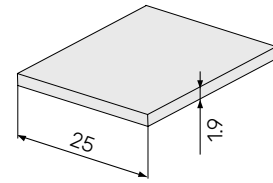

16

## Планка нижня

Артикул	Колір	Од. Вим.	Довжина, мм	Вага, кг/мп
178.025	білий, сандал, дуб, горіх, слонова кістка	мп	1800	0.204

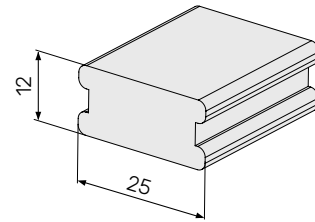

15

## Кліпса фіксатор

Артикул	Колір	Од. Вим.
179.025	прозорий	шт

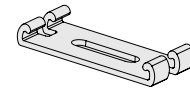

17

## Заглушка планки

Артикул	Колір	Од. Вим.
176.000	білий, сандал, дуб, горіх, слонова кістка	шт

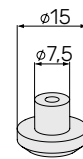

18

## Цвях кріплення тасьми до планки

Артикул	Колір	Од. Вим.
199.070	чорний	шт

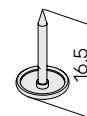

19

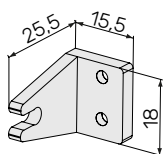

## Кутник нижньої фіксації

Артикул	Колір	Од. Вим.
169.025	прозорий	шт

20

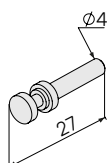

## Стрижень нижньої фіксації

Артикул	Колір	Од. Вим.
168.000	латунь	шт

21

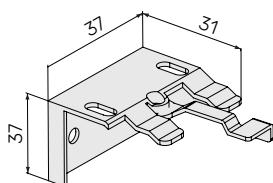

## Кріплення універсальне «Твіст»

Артикул	Колір	Од. Вим.
193.025	оцинкований	шт

22

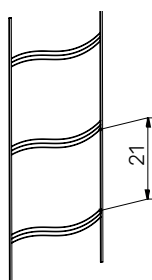

## Драбинка

Артикул	Колір	Од. Вим.	Упаковка
188.022	білий, каштановий, бежевий, мідний	мп	350

23

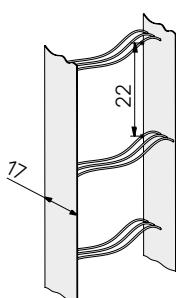

## Декоративна тасьма

Артикул	Колір	Од. Вим.	Упаковка
188.025	за зразками кольорів	мп	50

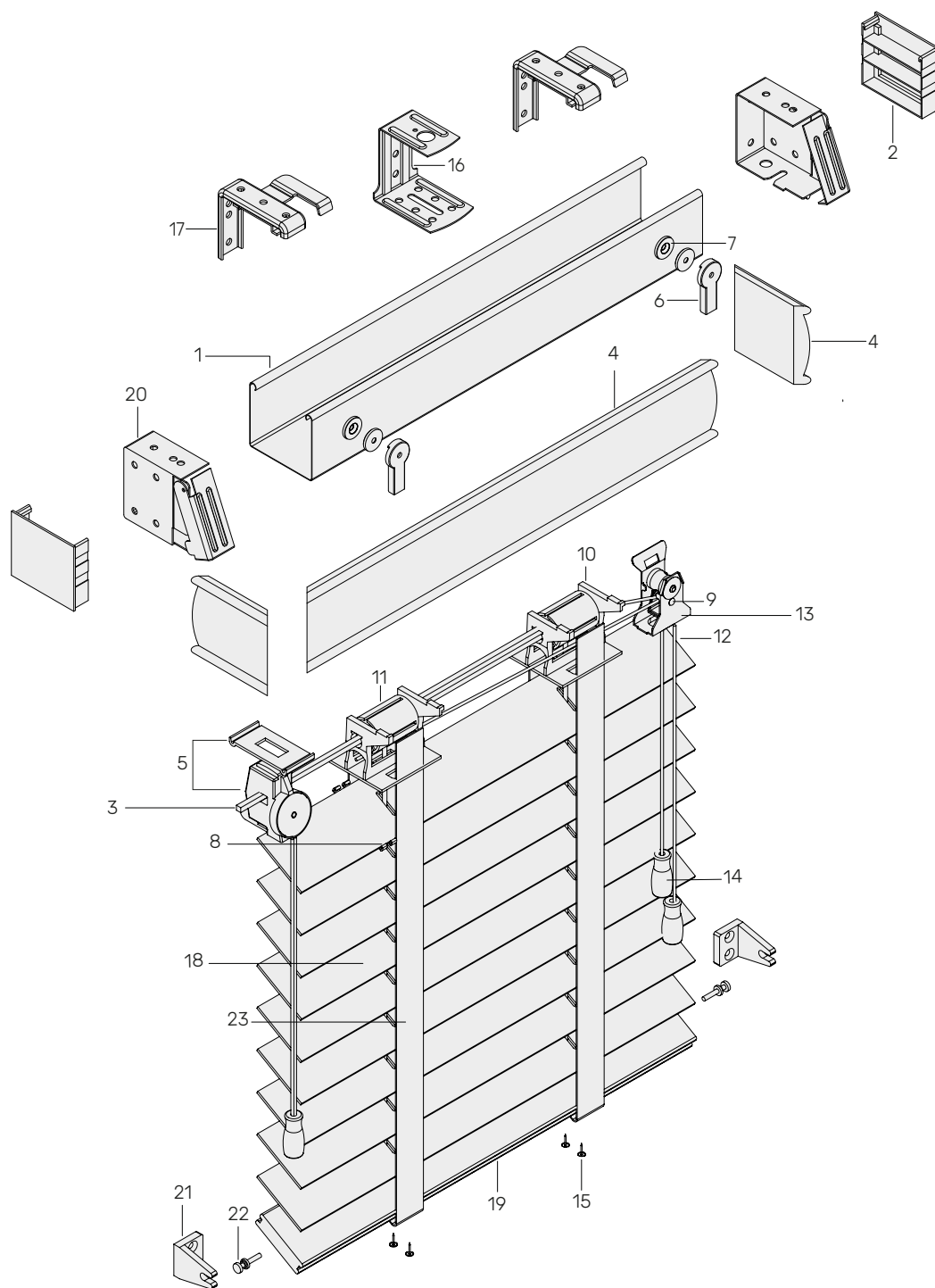

КОМПОНЕНТИ

1	180.050	10	182.050	19	178.050
2	191.050	11	184.050	20	185.050
3	172.006	12	189.023	21	169.050
4	177.050	13	190.050	22	168.000
5	181.050	14	174.000	23	188.050
6	187.050	15	199.070		
7	228.000	16	186.050		
8	192.050	17	193.050		
9	183.050	18	175.050		

## СХЕМА

Дерев'яні жалюзі. Автоматизована система 50 мм.  
Механізм підйому - електродвигун з/без вбудованого радіоприймача

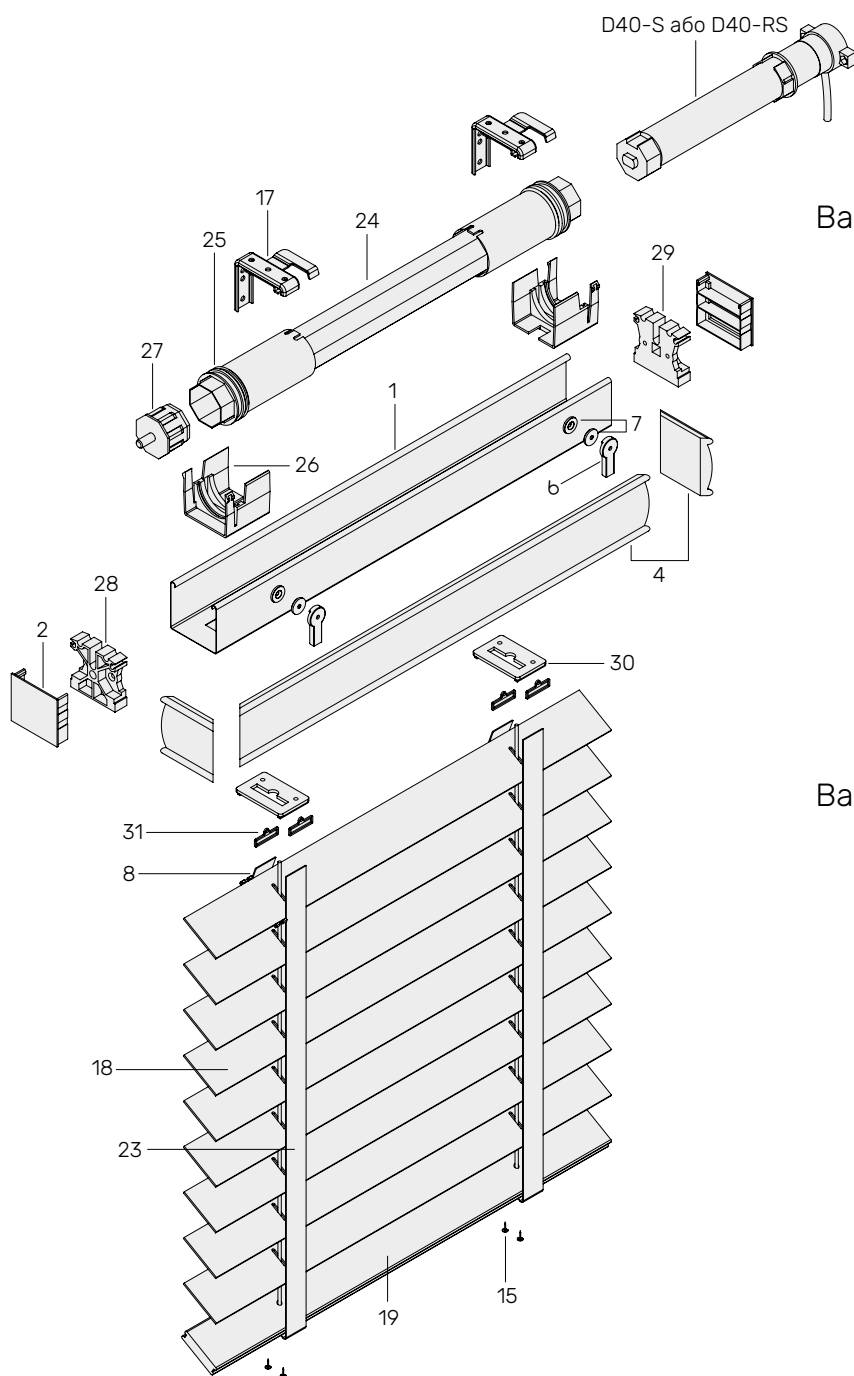

### Варіанти керування двигуном D40-S

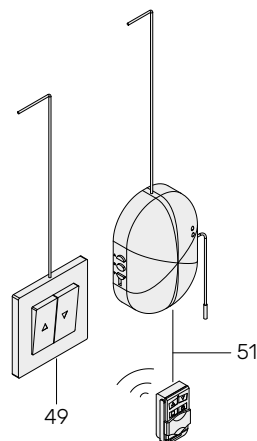

### Варіанти керування двигуном D40-RS

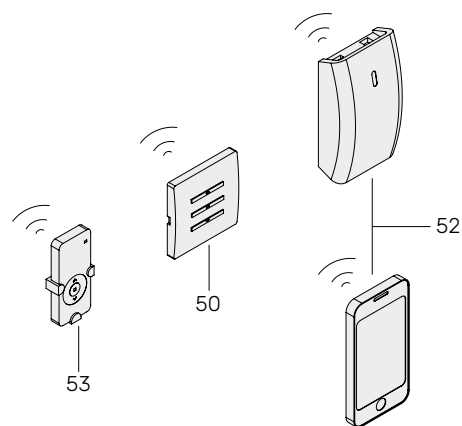

## КОМПОНЕНТИ

1	180.050	23	188.050	50	507.000, 508.000
2	191.050	24	403.040	51	DC-257+DC-115B
4	177.050	25	160.000	52	522.000+Телефон
6	187.050	26	161.000	53	DC-104.105,106,107
7	228.000	27	162.000	D40-S	Двигун без вбудованого радіоприймача з крутним моментом 10
8	192.050	28	163.100	D40-RS	Двигун з вбудованим радіоприймачем з крутним моментом 6
15	199.070	29	163.200		
17	193.050	30	164.000		
18	175.050	31	165.000		
19	178.050	49	503.000, 506.000, 509.000, 509.100		

①

## Карниз верхній

Артикул	Колір	Од. Вим.	Довжина, м	Вага, кг/мп
180.050	фарбований	мп	6,0	0,65

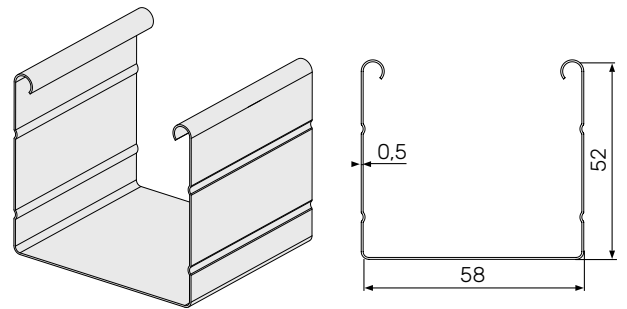

②

## Заглушка карниза бокова

Артикул	Колір	Од. Вим.
191.050	коричневий	шт

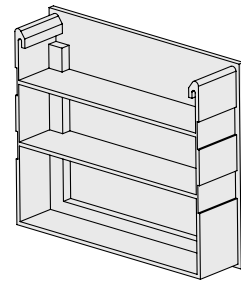

③

## Вал квадратний

Артикул	Од. Вим.	Довжина, м	Вага, кг/мп
172.006	мп	6,0	0,1

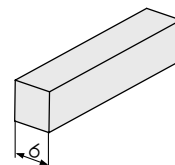

④

## Валанс

Артикул	Колір	Од. Вим.	Довжина, мм	Вага, кг/мп
177.050	білий, сандал, дуб, горіх, слонова кістка	мп	1800	0,24

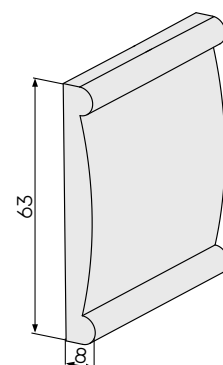

5

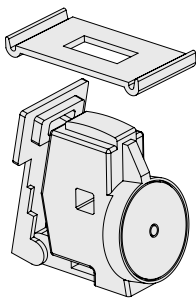

## Механізм

Артикул	Колір	Од. Вим.
181.050	бежевий	комплект

6

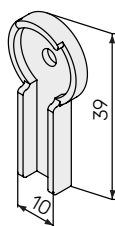

## Тримач валанса під магніт

Артикул	Од. Вим.
187.050	шт

7

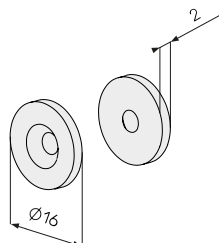

## Магніт фіксуючий (дві частини)

Артикул	Од. Вим.
228.000	шт

8

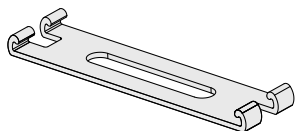

## Кліпса фіксатор

Артикул	Колір	Од. Вим.
192.050	прозорий	шт

9

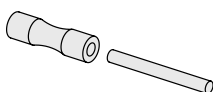

## Ролик зі штифтом для супорта

Артикул	Од. Вим.
183.050	шт

10

## Супорт вала квадратного

Артикул	Од. Вим.
182.050	шт

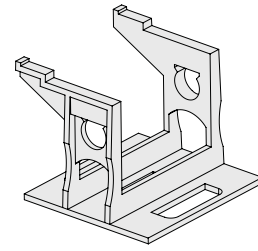

11

## Барабан для тасьми/драбинки

Артикул	Од. Вим.
184.050	шт

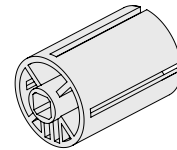

12

## Шнур 2.3 мм

Артикул	Колір	Од. Вим.	Упаковка
189.023	за зразками кольорів	мп	500

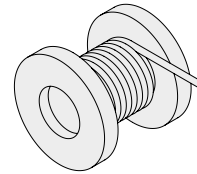

13

## Затискач шнура

Артикул	Од. Вим.
190.050	шт

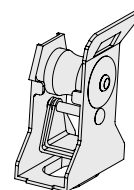

14

## Дзвіночок для шнура

Артикул	Колір	Од. Вим.
174.000	білий, сандал, дуб, горіх, слонова кістка	шт

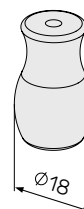

15

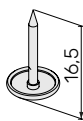

## Цвях кріплення тасьми до планки

Артикул	Колір	Од. Вим.
199.070	чорний	шт

16

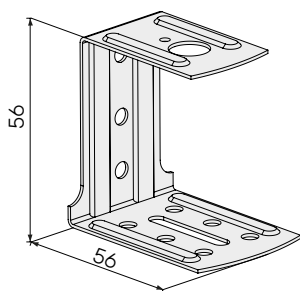

## Кронштейн центральний

Артикул	Колір	Од. Вим.
186.050	металевий	шт

17

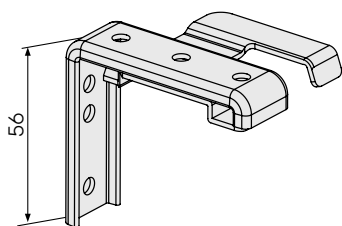

## Кронштейн кріплення на стіну

Артикул	Колір	Од. Вим.
193.050	металевий	шт

18

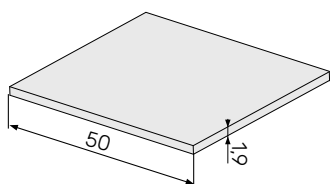

## Ламель бамбукова 50 мм

Артикул	Колір	Од. Вим.	Довжина, мм	Вага, кг/мп
175.050	білий, сандал, дуб, горіх, слонова кістка	мп	900	0,068
			1200	
			1800	

19

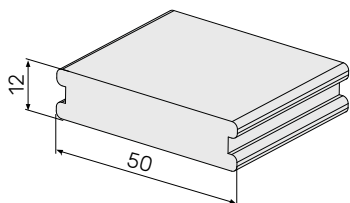

## Планка нижня

Артикул	Колір	Од. Вим.	Довжина, мм	Вага, кг/мп
178.050	білий, сандал, дуб, горіх, слонова кістка	мп	1800	0,352

## Кронштейн боковий

Артикул	Колір	Од. Вим.
185.050	металевий	пара

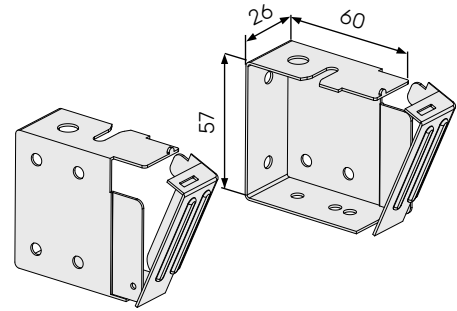

20

## Кутник нижньої фіксації

Артикул	Колір	Од. Вим.
169.050	прозорий	шт

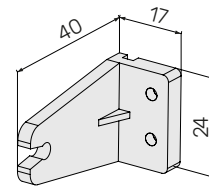

21

## Стрижень нижньої фіксації

Артикул	Колір	Од. Вим.
168.000	латунь	шт

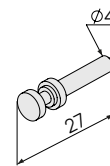

22

## Тасьма декоративна

Артикул	Колір	Од. Вим.	Упаковка
188.050	за зразками кольорів	мп	50

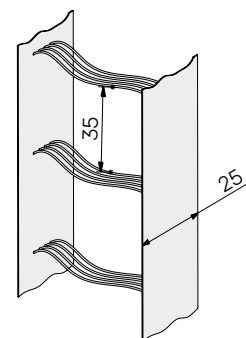

23

## Вал восьмикутний сталевий 40 мм

Артикул	Од. Вим.	Довжина, м
403.040	мп	6.0

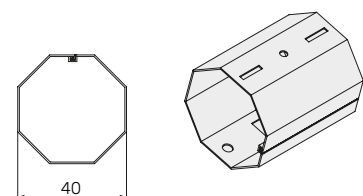

24

25

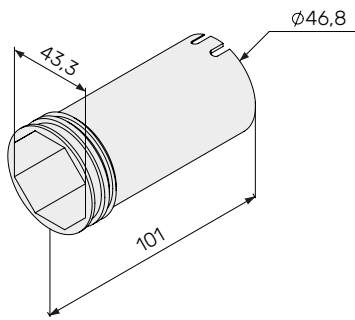

Ролик намотування шнура

Артикул	Од. Вим.
160.000	шт

26

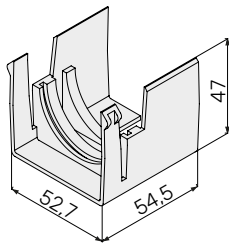

Супорт ролика

Артикул	Од. Вим.
161.000	шт

27

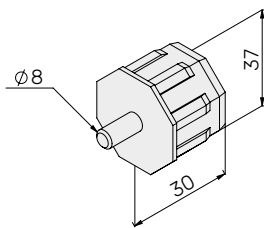

Втулка пластикова з віссю

Артикул	Од. Вим.
162.000	шт

28

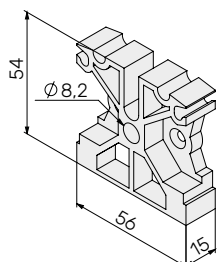

Вставка бокова для втулки з віссю

Артикул	Од. Вим.
163.100	шт

29

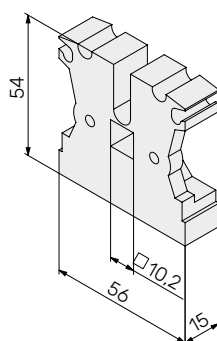

Вставка бокова для мотора

Артикул	Од. Вим.
163.200	шт

30

**Фіксатор тасьми до карнізу**

Артикул	Од. Вим.
164.000	шт

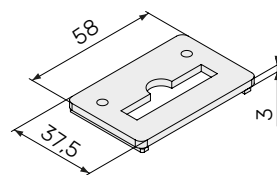

31

**З'єднувач тасьми та шнура**

Артикул	Од. Вим.
165.000	шт

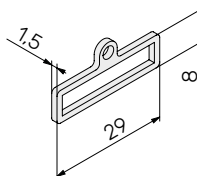

49

**Вимикач клавiшний  
внутрішній, без фіксації, дротовий**

Артикул	Колір	Од. Вим.
503.000	білий, чорний	шт

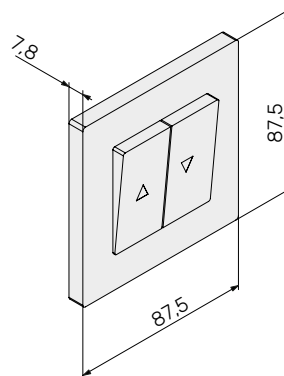

49

**Адаптер зовнішній  
для вимикача 503.000**

Артикул	Колір	Од. Вим.
506.000	білий, чорний	шт

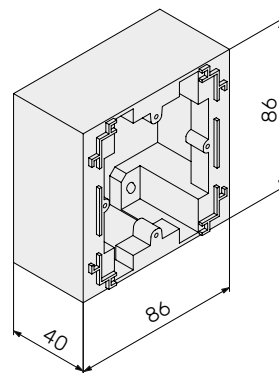

49

**Вимикач клавiшний  
внутрішній, з фіксацією, дротовий**

Артикул	Колір	Од. Вим.
509.000	білий	шт

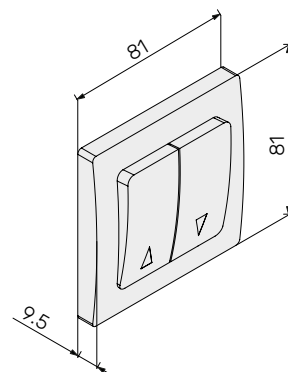

49

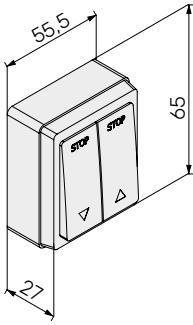

**Вимикач клавiшний**  
зовнiшний, з фiксацiєю, дротовий

Артикул	Колiр	Од. Вим.
509.100	бiлий	шт

50

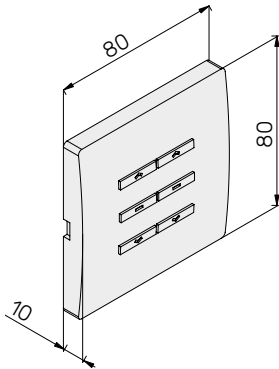

**Вимикач клавiшний Mosel**  
з фiксацiєю, бездротовий

Артикул	Тип	Колiр	Од. Вим.
508.000	двоканальний	бiлий	шт

50

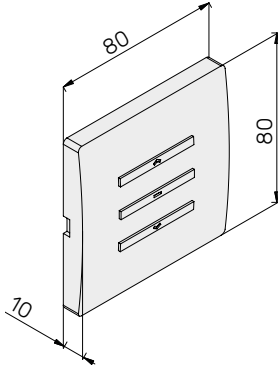

**Вимикач клавiшний Mosel**  
з фiксацiєю, бездротовий

Артикул	Тип	Колiр	Од. Вим.
507.000	одноканальний	бiлий	шт

51

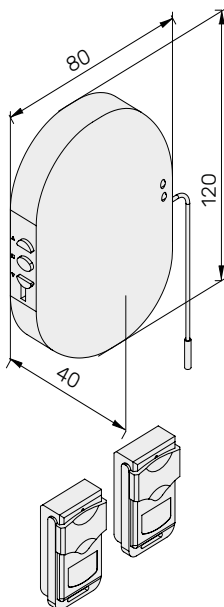

**Радiокерування**  
з двома пультами DC-115В

Артикул	Тип	Од. Вим.
DC-257	одноканальне	шт

## Бездротовий з'єднувач

Артикул	Од. Вим.
522.000	ШТ

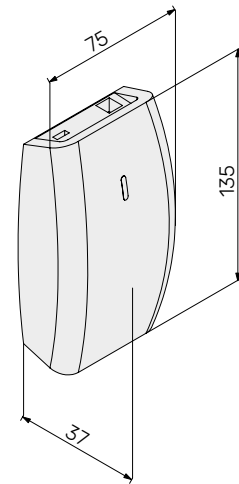

52

## Пульт Mosel

Артикул	Тип	Од. Вим.
DC-104	одноканальний	ШТ

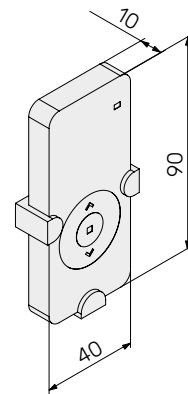

53

## Пульт Mosel

Артикул	Тип	Од. Вим.
DC-105	5-ти канальний	ШТ

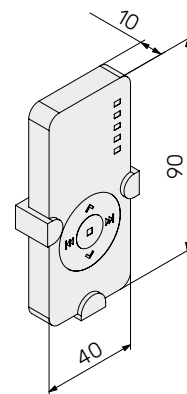

53

## Пульт Mosel

Артикул	Тип	Од. Вим.
DC-106	9-ти канальний	ШТ
DC-107	15-ти канальний	

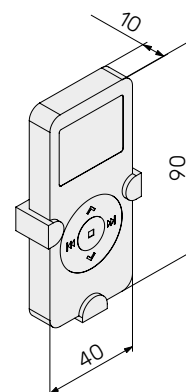

53

# СХЕМА

Дерев'яні жалюзі. Система Ретро 50 мм

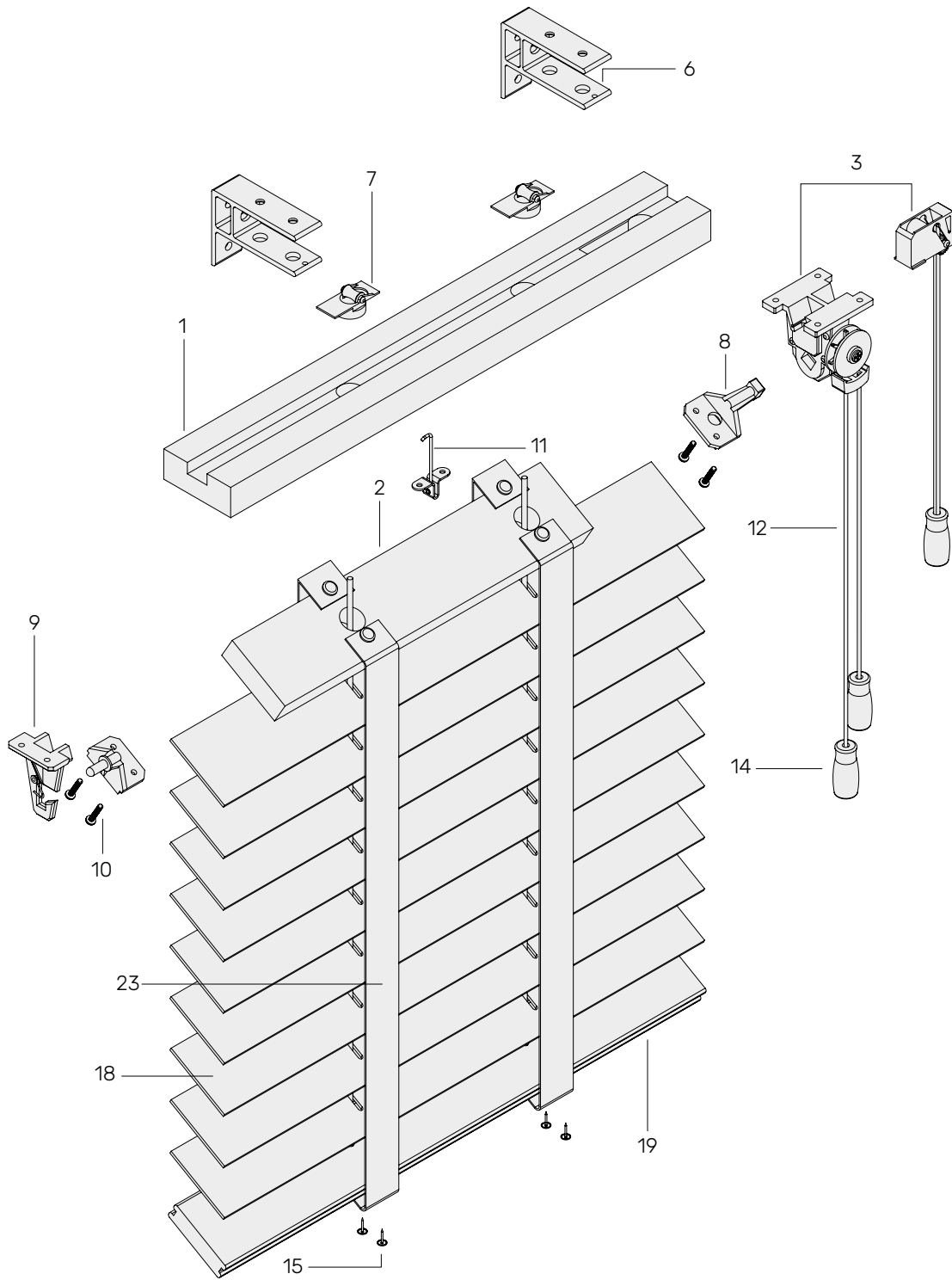

## КОМПОНЕНТИ

1	170.070	8	194.070	14	174.000
2	171.070	9	195.070	15	199.070
3	181.070	10	196.070	18	175.050
6	185.070	11	197.070	19	178.050
7	198.070	12	189.023	23	188.050

1

## Карниз

Артикул	Колір	Од. Вим.	Довжина, мм	Вага, кг/мп
170.070	білий, сандал, дуб, горіх, слонова кістка	мп	2100	0,35

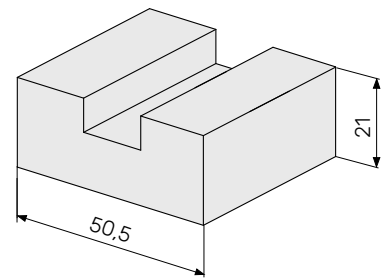

2

## Перша планка

Артикул	Колір	Од. Вим.	Довжина, мм	Вага, кг/мп
171.070	білий, сандал, дуб, горіх, слонова кістка	мп	2100	0,35

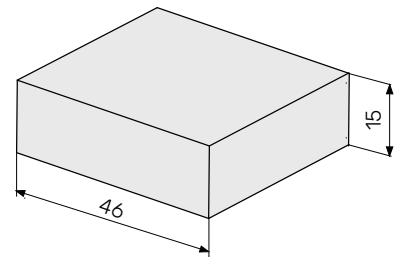

3

## Механізм

Артикул	Колір	Од. Вим.
181.070	бронзовий	комплект

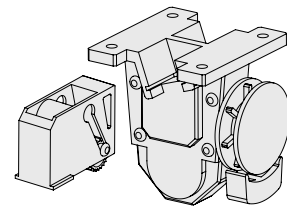

19

## Планка нижня

Артикул	Колір	Од. Вим.	Довжина, мм	Вага, кг/мп
178.050	білий, сандал, дуб, горіх, слонова кістка	мп	1800	0,352

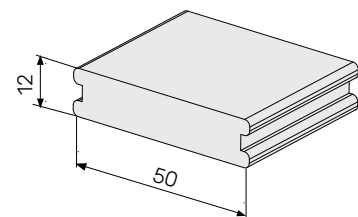

18

## Ламель бамбукова 50 мм

Артикул	Колір	Од. Вим.	Довжина, мм	Вага, кг/мп
175.050	білий, сандал, дуб, горіх, слонова кістка	мп	900 1200 1800	0,688

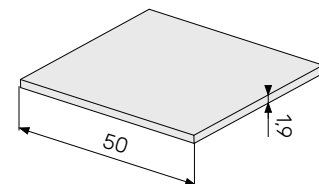

6

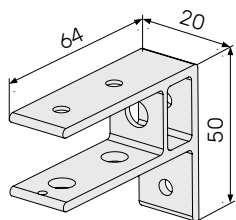

## Кронштейн

Артикул	Колір	Од. Вим.
185.070	бронзовий	шт

7

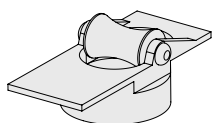

## Ролик шнура

Артикул	Колір	Од. Вим.
198.070	бронзовий	шт

8

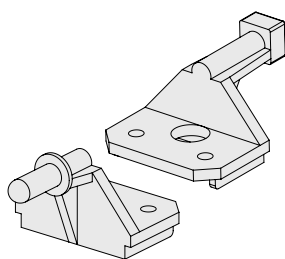

## Супорт

Артикул	Колір	Од. Вим.
194.070	бронзовий	пара

9

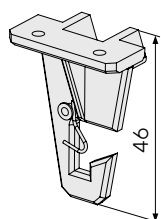

## Супорт затискача шнура

Артикул	Колір	Од. Вим.
195.070	бронзовий	шт

10

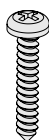
Шуруп  
для 194.070

Артикул	Колір	Од. Вим.
196.070	метал	шт

11

## Супорт центральний

Артикул	Колір	Од. Вим.
197.070	бронзовий	шт

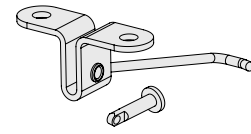

12

## Шнур 2,3 мм

Артикул	Колір	Од. Вим.	Упаковка
189.023	за зразками кольорів	мп	500

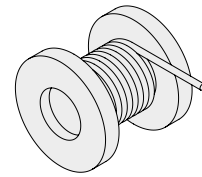

14

## Дзвіночок для шнура

Артикул	Колір	Од. Вим.
174.000	білий, сандал, дуб, горіх, слонова кістка	шт

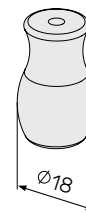

15

## Цвях кріплення тасьми до планки

Артикул	Колір	Од. Вим.
199.070	чорний	шт

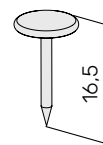

23

## Декоративна тасьма

Артикул	Колір	Од. Вим.	Упаковка
188.050	за зразками кольорів	мп	50

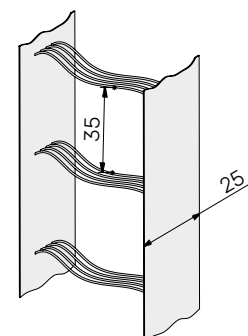

# ТКАНИННІ РОЛЕТИ





## СХЕМА

Система з ланцюжковим механізмом  
Діаметр труби 32 мм

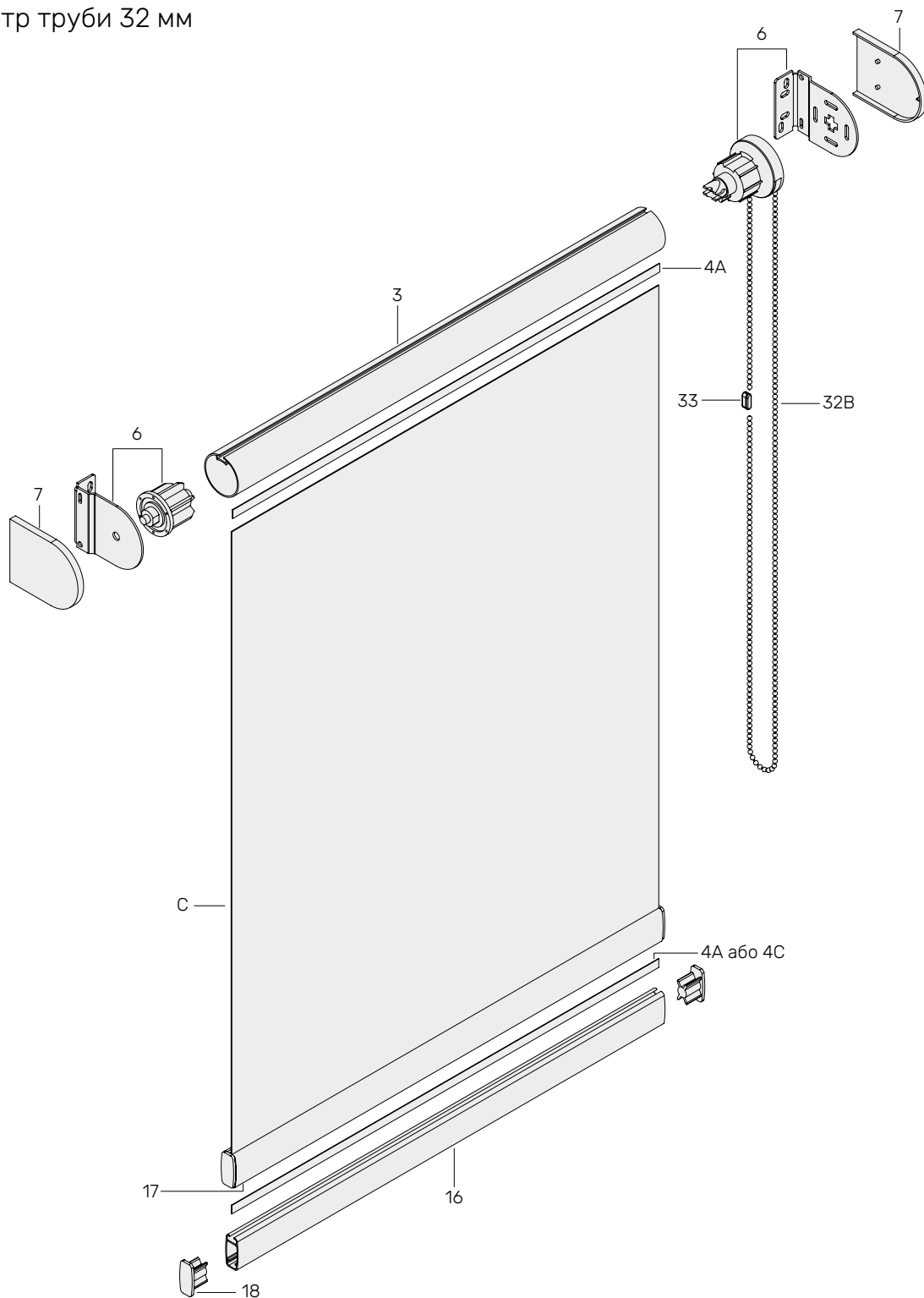

## КОМПОНЕНТИ

3	600.032, 600.032M	7	612.032 (для 610.032M)	32B	112.006, 112.100
4A	602.000	16	603.000	33	111.000P, 111.000M
4C	704.100	17	603.100	C	Класична тканина
6	610.032, 610.032M	18	606.000		

## СХЕМА

Система з пружинним механізмом  
Діаметр труби 32 мм

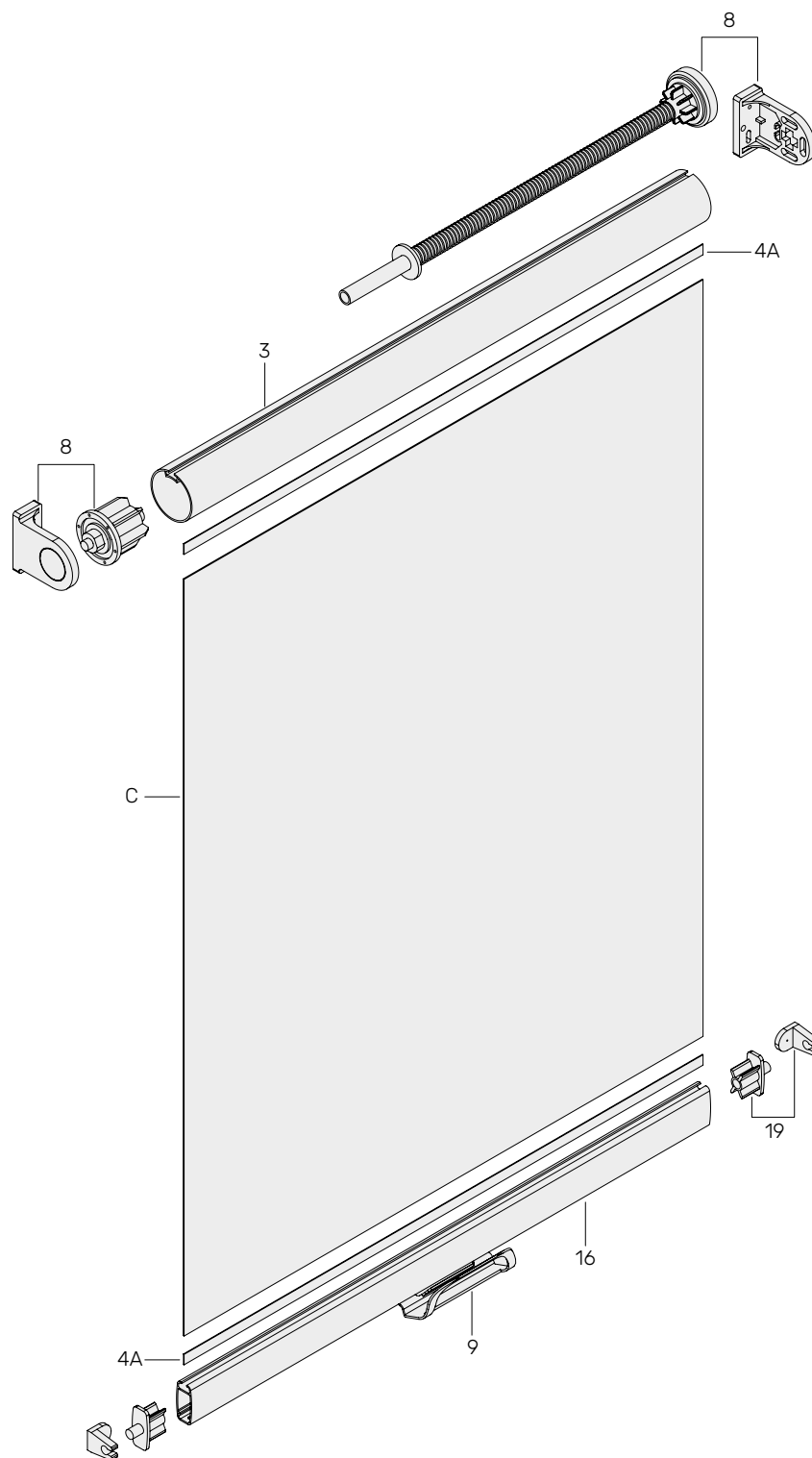

## КОМПОНЕНТИ

3	600.032M	9	608.000	C	Класична тканина
4A	602.000	16	603.000		
8	611.000	19	606.000L+607.000L		

## СХЕМА

Система з ланцюжковим механізмом.  
Діаметр труби 19, 25 мм

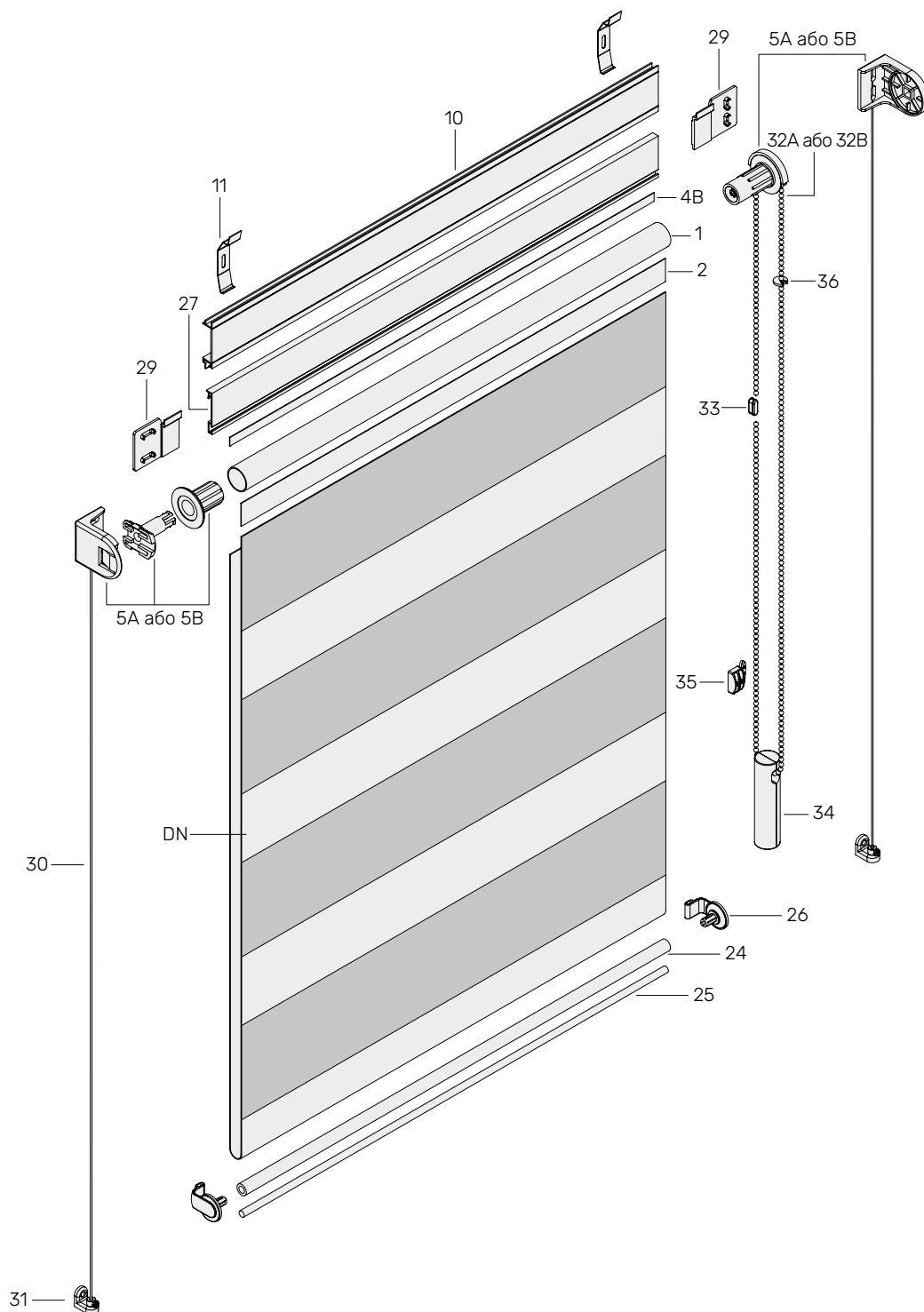

## КОМПОНЕНТИ

1	600.019, 600.025	24	605.095	32A	708.000 (для 5A)
2	601.000	25	605.200	32B	112.006, 112.100 (для 5B)
4B	704.000	26	606.010, 607.010	33	709.000 (для 32A), 111.000P, 111.000M (для 32B)
5A	610.019, 611.019	27	605.036	34	624.000, 624.100, 624.200 (опція для 32A)
5B	610.025, 611.025	29	628.019, 628.025	35	711.000
10	605.040 (опція)	30	616.000 (опція)	36	712.000
11	125.001, 125.002 (разом з 10)	31	617.000	DN	Тканина День-Ніч

# СХЕМА

Система з ланцюжковим механізмом.  
Діаметр труби 32 мм

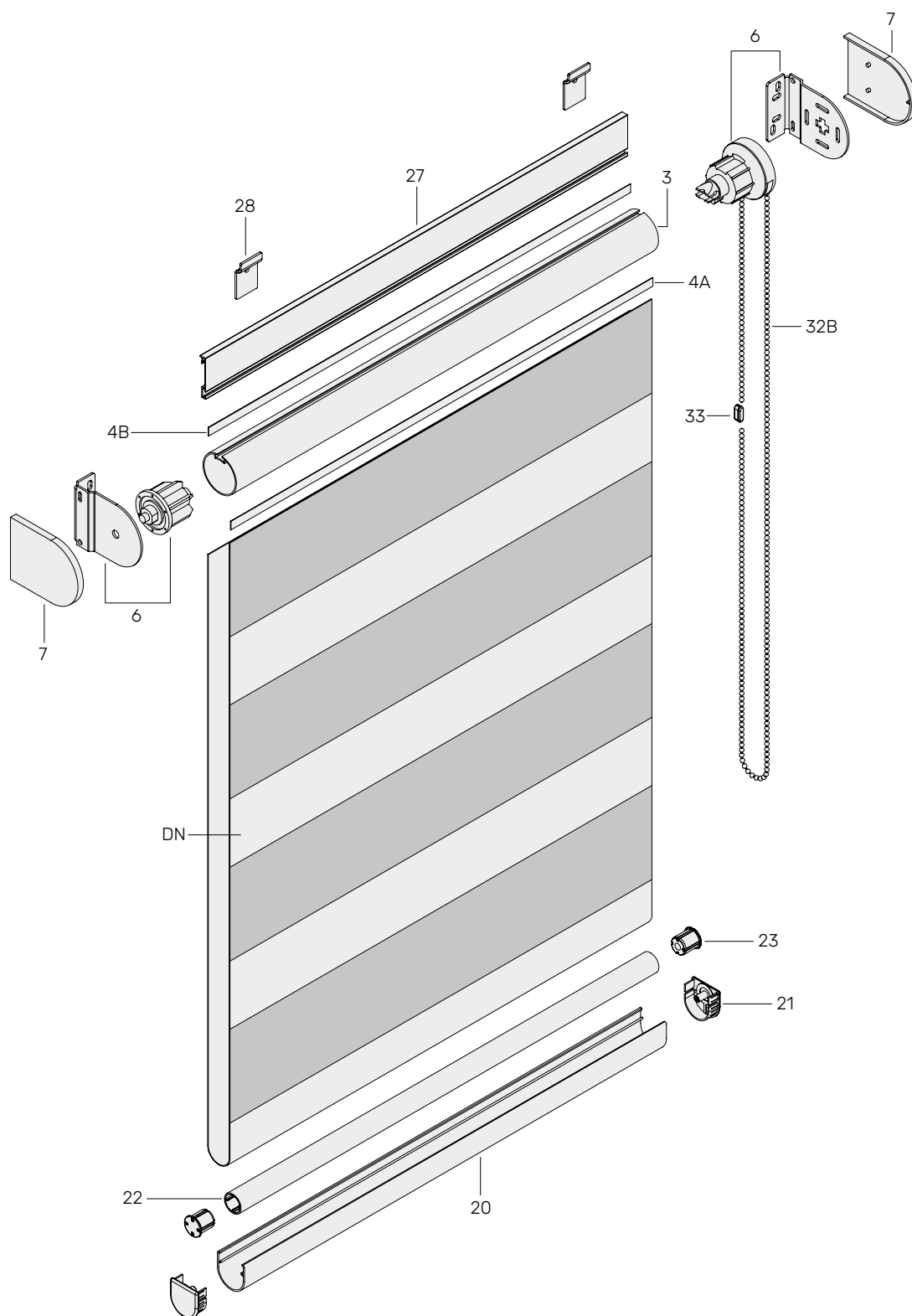

## КОМПОНЕНТИ

3	600.032, 600.032M	20	605.026	28	628.000
4A	602.000	21	606.026	32B	112.006, 112.100
4B	704.000	22	600.016	33	111.000P, 111.000M
6	610.032, 610.032M	23	606.016	DN	Тканина День-Ніч
7	612.032 (для 610.032M)	27	605.036		

Труба алюмінієва 19, 25 мм

Артикул	Колір	d, мм	Од. Вим.	Довжина, м	Упаковка	Вага, кг/мп
600.019	нефарбований білий	16,7	мп	5.8/ 6.0	116/ 120	0,145
600.025		23,7				0,191

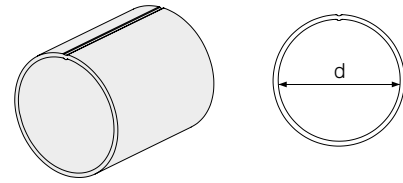

1

Стрічка клейова двостороння для труб 600.019, 600.025

Артикул	Од. Вим.	Упаковка
601.000	мп	50

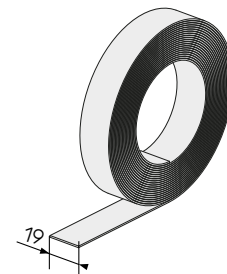

2

Труба алюмінієва 32 мм

Артикул	Колір	d, мм	Од. Вим.	Довжина, м	Упаковка	Вага, кг/мп
600.032	нефарбований	29,3	мп	5,8/6,0	116/ 120	0,286
600.032М	білий	30,1				

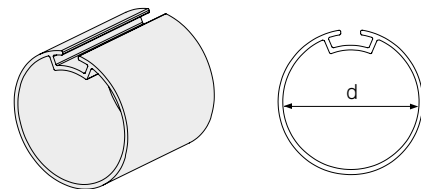

3

Стрічка фіксуюча

Артикул	Тип	A, мм	Од. Вим.	Упаковка	Номер на схемі
602.000	клейова	7	мп	66	4А
704.000		6			4В
704.100	неклейова				4С

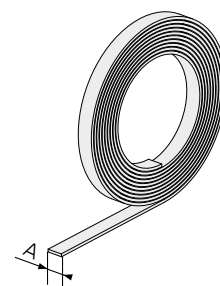

4А

4В

4С

5A

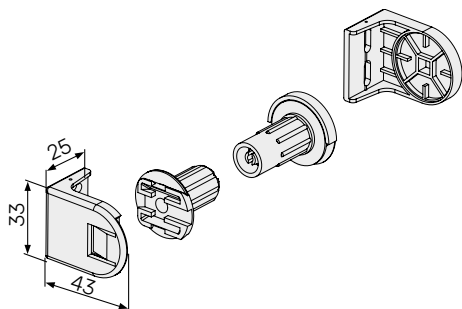

### Механізм керування для 600.019

Артикул	Колір	Од. Вим.	Упаковка
611.019*	білий, чорний, коричневий, темно-коричневий сірий, антрацит	комплект	50
610.019			

\*з отворами під струну

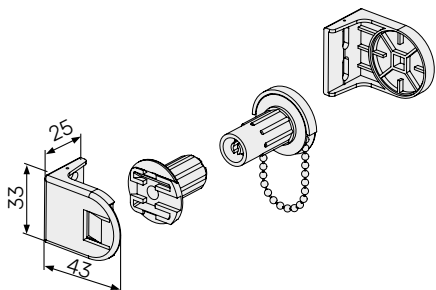

### Механізм керування для 600.019

з замкнутим ланцюжком та отворами під струну

Артикул	Колір	Довжина ланцюжка, мм	Од. Вим.	Упаковка
611.01912	білий	1200	комплект	50
611.01915		1500		

5B

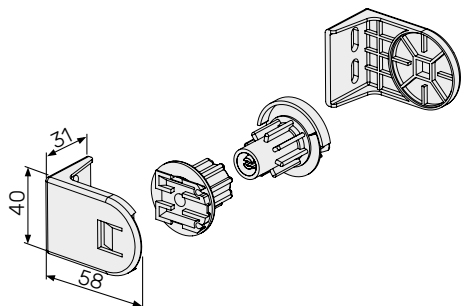

### Механізм керування для 600.025

Артикул	Колір	Од. Вим.	Упаковка
611.025*	білий, чорний, коричневий, темно-коричневий сірий, антрацит	комплект	50
610.025			

\*з отворами під струну

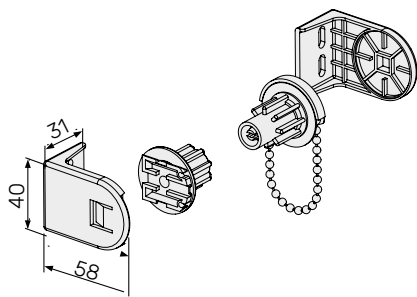

### Механізм керування для 600.025

з замкнутим ланцюжком та отворами під струну

Артикул	Колір	Довжина ланцюжка, мм	Од. Вим.	Упаковка
611.02512	білий	1200	комплект	50
611.02515		1500		
611.02518		1800		

6

**Механізм керування для 600.032**  
пластиковий

Артикул	Колір	Од. Вим.	Упаковка
610.032	білий, коричневий, сірий	комплект	20

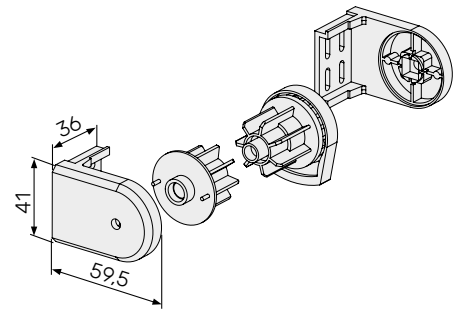

6

**Механізм керування для 600.032M**  
металевий

Артикул	Колір	Од. Вим.	Упаковка
610.032M	білий, чорний, коричневий, сірий, антрацит	комплект	20

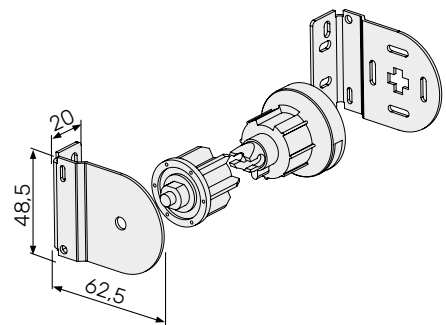

7

**Бокові накладки**  
для механізму 610.032M

Артикул	Колір	Од. Вим.	Упаковка
612.032	білий, чорний, коричневий, сірий, антрацит	пара	50

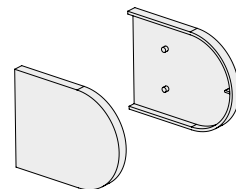

8

**Механізм керування пружинний**  
для труби 600.032M

Артикул	Колір	Од. Вим.
611.000	білий	комплект

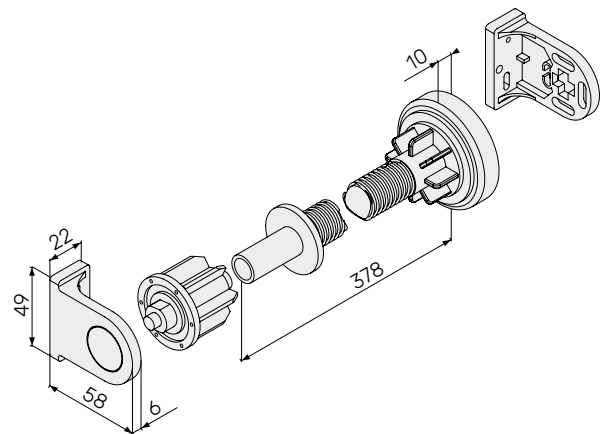

9

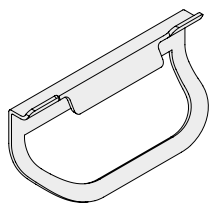

**Ручка**  
для планки 603.000

Артикул	Колір	Од. Вим.
608.000	білий	шт

10

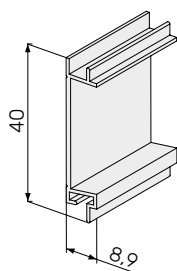

**Монтажна планка**

Артикул	Колір	Од. Вим.	Довжина, м	Вага, кг/мп
605.040	білий, чорний	мп	5.8/6.0	0,1953

11

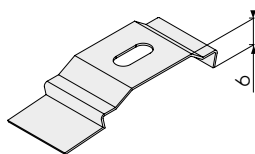

**Кріплення для монтажної планки**

Артикул	Колір	Од. Вим.	Упаковка
125.002	оцинкований	шт	500
125.001	білий		

12

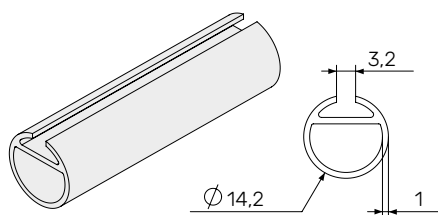

**Планка нижня кругла 14 мм**  
для класичних тканин

Артикул	Колір	Од. Вим.	Довжина, м	Упаковка	Вага, кг/мп
604.000	білий, коричневий	мп	6,0	120	0,146

13

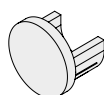

**Заглушка без фіксації**  
для планки 604.000

Артикул	Колір	Од. Вим.
609.000F	прозорий, білий, чорний, антрацит	комплект

14

**Планка нижня зовнішня 16 мм**  
для класичних тканин

Артикул	Колір	Од. Вим.	Довжина, м	Упаковка	Вага, кг/мп
723.016	білий, чорний, коричневий, темно- коричневий, сірий, антрацит, золотий дуб, горіх, темний дуб, дуб прованс	мп	5,8/6,0	116/ 120	0,2

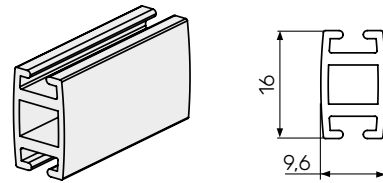

15

**Заглушка**  
для планки 723.016

Артикул	Тип	Колір	Од. Вим.	Упаковка
730.000	без фіксації	білий, чорний, коричневий, темно- коричневий, сірий, антрацит	шт	500
731.000	під струну			

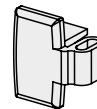
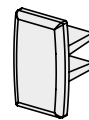

16

**Планка нижня зовнішня 26 мм**  
для класичних тканин

Артикул	Колір	Од. Вим.	Довжина, м	Упаковка	Вага, кг/мп
603.000	білий, чорний, темно- коричневий, коричневий, сірий, антрацит, золотий дуб	мп	5,8/6,0	116/ 120	0,23

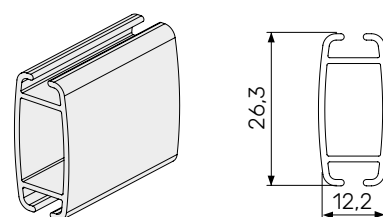

17

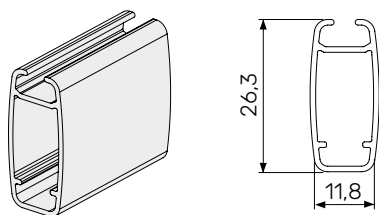

**Планка нижня 26 мм**  
для обгортання тканиною

Артикул	Колір	Од. Вим.	Довжина, м	Упаковка	Вага, кг/мп
603.100	білий	мп	5.8/6.0	116/ 120	0,20

18

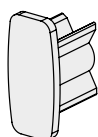

**Заглушка без фіксації**  
для панелей 603.000, 603.100

Артикул	Колір	Од. Вим.	Упаковка
606.000	білий, чорний, коричневий, темно-коричневий, сірий, антрацит, прозорий	шт	100

18



**Заглушка під струну**  
для панелей 603.000, 603.100

Артикул	Колір	Од. Вим.	Упаковка
606.100	білий, чорний, коричневий, темно-коричневий, сірий, антрацит	шт	100

19

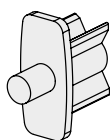

**Заглушка з фіксацією**  
для панелей 603.000, 603.100

Артикул	Колір	Од. Вим.	Упаковка
606.000L	білий, чорний, коричневий, темно-коричневий, сірий, антрацит	шт	100

19

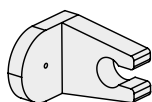

**Кутник фіксації**

Артикул	Колір	Од. Вим.	Упаковка
607.000L	білий, чорний, коричневий, темно-коричневий, сірий, антрацит	шт	100

20

**Планка нижня зовнішня 26 мм**  
для тканин День-Ніч

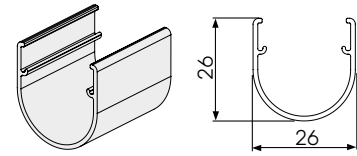

Артикул	Колір	Од. Вим.	Довжина, м	Упаковка	Вага, кг
605.026	білий, чорний, коричневий, темно- коричневий сірий, антрацит, золотий дуб, темний дуб	мп	6,0	120	0,23

21

**Заглушка без фіксації**  
для планки 605.026

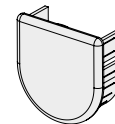

Артикул	Колір	Од. Вим.	Упаковка
606.026	білий, чорний, коричневий, темно- коричневий, сірий, антрацит	шт	100

22

**Труба алюмінієва внутрішня 16 мм**  
для планки 605.026

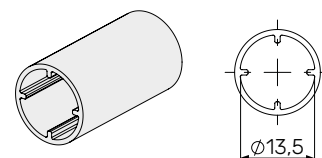

Артикул	Колір	Од. Вим.	Довжина, м	Вага, кг/мп
600.016	білий, чорний, коричневий, темно- коричневий, сірий, антрацит, темний дуб	мп	6,0	0,171

23

**Заглушка труби**

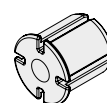

Артикул	Колір	Од. Вим.	Упаковка
606.016	білий, чорний, коричневий, темно- коричневий, сірий, антрацит	шт	100

24

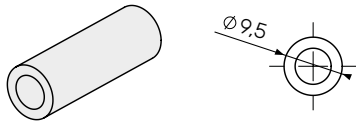

**Планка кругла внутрішня 9,5 мм**  
для тканин День-Ніч

Артикул	Колір	Од. Вим.	Довжина, м	Упаковка	Вага, кг/мп
605.095	білий, чорний, коричневий, темно- коричневий, сірий, антрацит, горіх, дуб рустік світлий	мп	5,8/6,0	116/120	0,11

25

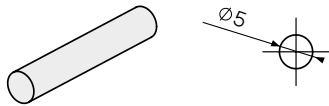

**Обтяжувач сталевий**  
для планки 605.095

Артикул	Од. Вим.	Довжина, м	Вага, кг/мп
605.200	мп	3,0	0,16

26

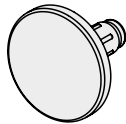

**Заглушка без фіксації**  
для планки 605.095

Артикул	Колір	Од. Вим.	Упаковка
606.010	прозорий	шт	100

26

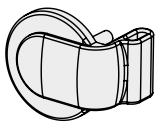

**Заглушка під струну**  
для планки 605.095

Артикул	Колір	Од. Вим.	Упаковка
607.010	прозорий	шт	100

27

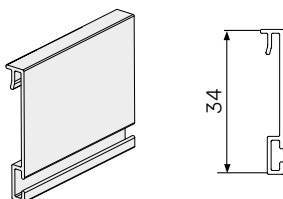

**Профіль верхній**  
для системи День-Ніч

Артикул	Колір	Од. Вим.	Довжина, м	Упаковка	Вага, кг/мп
605.036	білий, чорний, коричневий, сірий, антрацит	мп	5,8/6,0	58/60	0,131

28

**Кріплення верхнього профілю металеве**

Артикул	Од. Вим.	Упаковка
628.000	шт	100

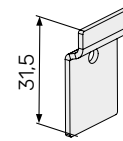

**Кріплення верхнього профілю пластикове для механізмів з керуванням ліворуч**

29

Артикул	Колір	Од. Вим.	Упаковка	А, мм
628.019L	білий, чорний, коричневий,	пара	50	33
628.025L	темно- коричневий, сірий, антрацит			40

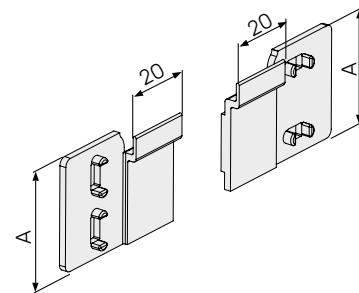

**Кріплення верхнього профілю пластикове для механізмів з керуванням праворуч**

29

Артикул	Колір	Од. Вим.	Упаковка	А, мм
628.019P	білий, чорний, коричневий,	пара	50	33
628.025P	темно- коричневий, сірий, антрацит			40

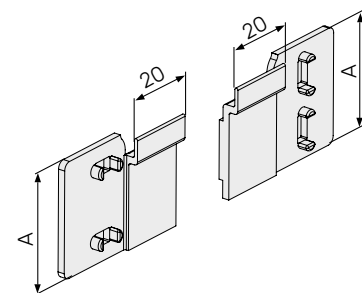

**Магніт**

Артикул	Колір	Од. Вим.	Упаковка	Вага, кг
629.000	нікель	шт	50	0,0014

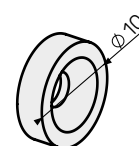

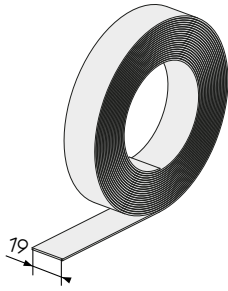

Стрічка сталева самоклеюча  
для 629.000

Артикул	Од. Вим.
630.000	мп

30

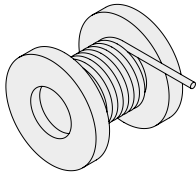

Струна 1 мм

Артикул	Колір	Од. Вим.	Упаковка
616.000	прозорий	мп	100

31

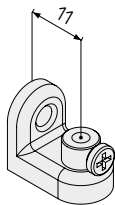

Фіксатор струни

Артикул	Колір	Од. Вим.	Упаковка
617.000	білий, чорний, коричневий, темно- коричневий, сірий, антрацит	шт	50

32A

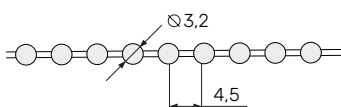

Ланцюжок управління пластиковий  
для механізмів 610.019, 611.019

Артикул	Колір	Од. Вим.	Упаковка
708.000	білий, чорний, коричневий, темно- коричневий, сірий, антрацит	мп	250

32B

**Ланцюжок управління пластиковий**  
для механізмів 610.025-611.032M

Артикул	Колір	Од. Вим.	Упаковка
112.006	білий, чорний, коричневий, темно- коричневий, сірий, антрацит	мп	200/ 250

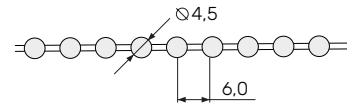

32B

**Ланцюжок управління металевий**  
для механізмів 610.025-611.032M

Артикул	Од. Вим.	Упаковка
112.100	мп	100

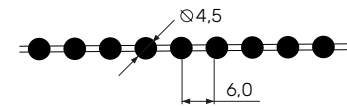

33

**Замок пластиковий**  
для ланцюжка 708.000

Артикул	Колір	Од. Вим.	Упаковка
709.000	білий, чорний, коричневий, темно- коричневий, сірий, антрацит	шт	1000



33

**Замок пластиковий**  
для ланцюжка 112.006

Артикул	Колір	Од. Вим.	Упаковка
111.000P	білий, коричневий, прозорий	шт	500

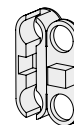

33

**Замок металевий**  
для ланцюжка 112.100

Артикул	Колір	Од. Вим.
111.000M	нікель	шт

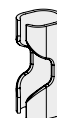

34

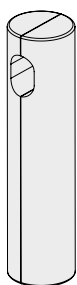

### Обтяжувач ланцюжка

Артикул	Тип	Колір	Од. Вим.	Упаковка	Вага, кг
624.000	без металу	білий, чорний, коричневий,	шт	250	0,008
624.100	з металом	темно-коричневий, сірий, антрацит			0,015

34

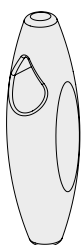

### Обтяжувач ланцюжка Люкс

Артикул	Колір	Од. Вим.	Упаковка	Вага, кг
624.200	білий, коричневий, антрацит	шт	100	0,009

35

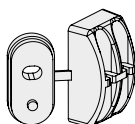

### Фіксатор для ланцюжка 708.000

Артикул	Колір	Од. Вим.	Упаковка
711.000	білий, чорний, коричневий, темно-коричневий, сірий, антрацит	шт	100

36



### Обмежувач для ланцюжків 708.000, 112.006

Артикул	Колір	Од. Вим.	Упаковка
712.000	білий, чорний, коричневий, темно-коричневий, сірий, антрацит	шт	1000



## СХЕМА

Система з ланцюжковим механізмом. Подвійна.  
Діаметр труби 47, 65 мм

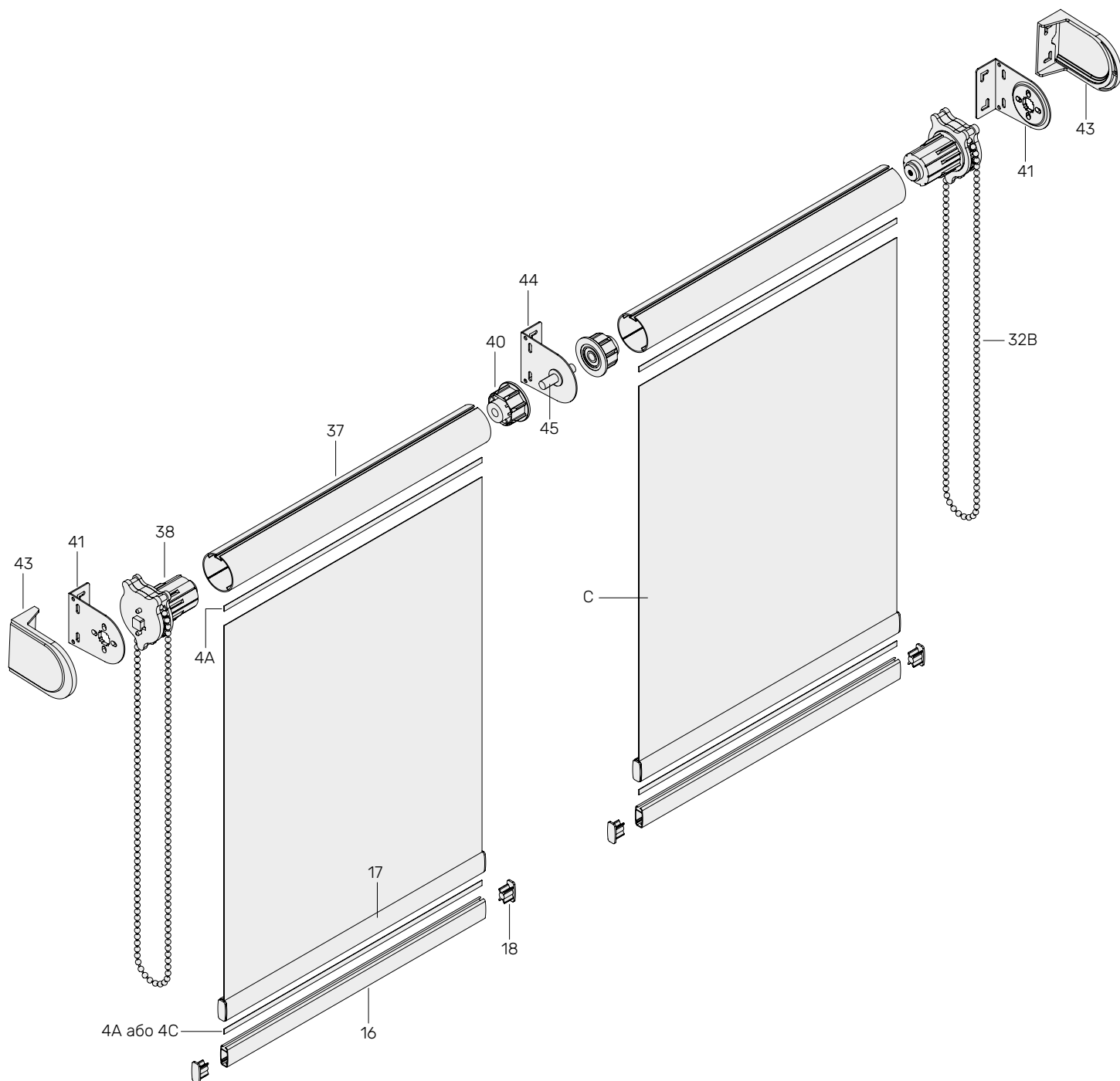

## КОМПОНЕНТИ

4A	602.000	32B	112.006	43	612.300
4C	704.100	37	600.047, 600.065	44	612.500
16	603.000	38	610.047, 610.065	45	612.600
17	603.100	40	610.247, 610.265	C	Класична тканина
18	606.000	41	612.100		

## СХЕМА

Автоматизована система. Діаметр труби 47, 65 мм

Механізм підйому - електродвигун з/без вбудованого радіоприймача

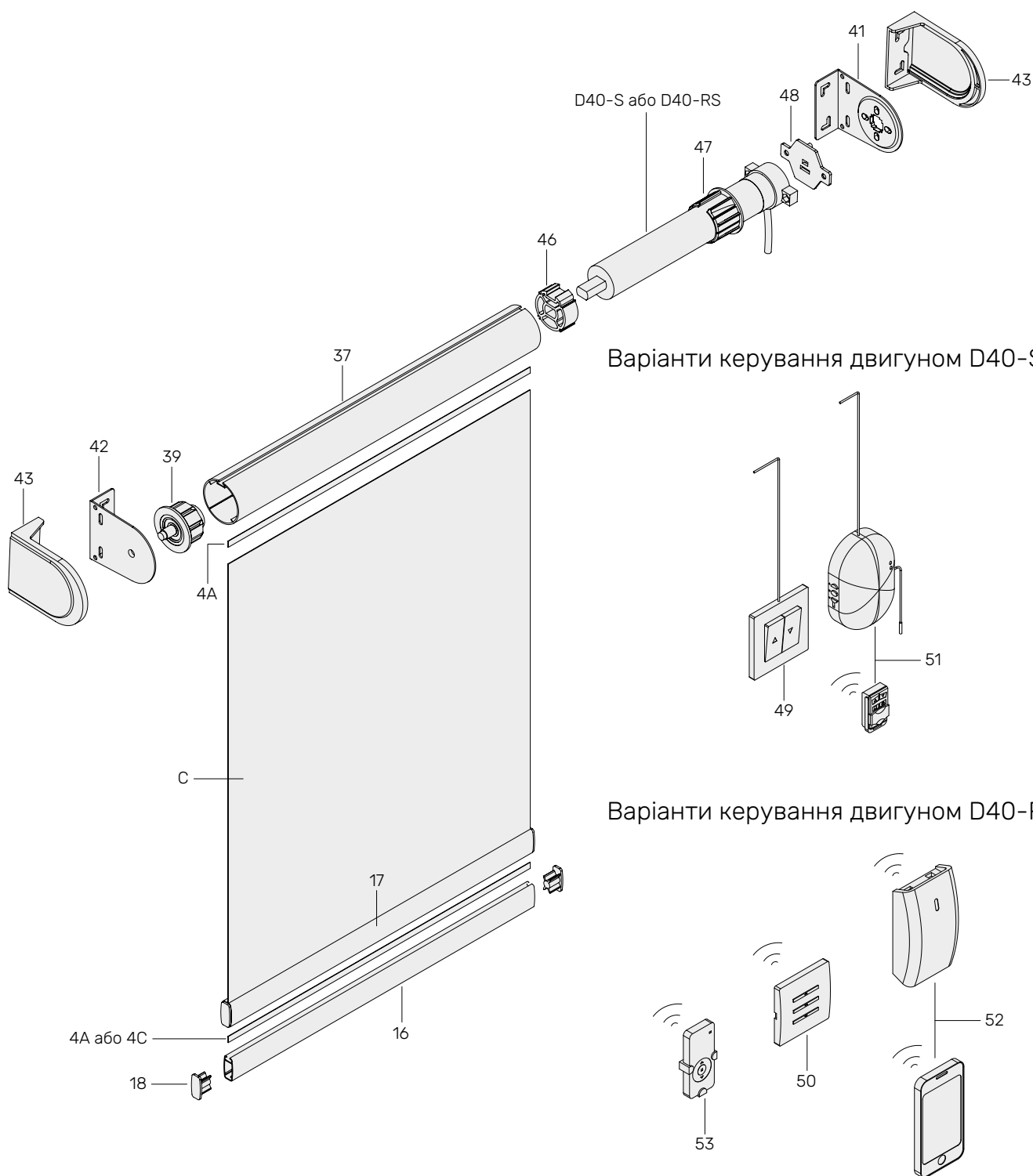

Варіанти керування двигуном D40-S

Варіанти керування двигуном D40-RS

## КОМПОНЕНТИ

4A	602.000	43	612.300	D40-S	Двигун без вбудованого радіоприймача з крутним моментом 10
4C	704.100	46	613.043, 613.063	D40-RS	Двигун з вбудованим радіоприймачем з крутним моментом 6
16	603.000	47	613.047, 613.067	C	Класична тканина
17	603.100	48	613.100M		
18	606.000	49	503.000, 506.000, 509.000, 509.100		
37	600.047, 600.065	50	507.000, 508.000		
39	610.147, 610.165	51	DC-257+DC-115B		
41	612.100	52	522.000+телефон		
42	612.200	53	DC-104,105,106,107		

## СХЕМА

Система з ланцюжковим механізмом. Одинарна.  
Діаметр труби 47 мм

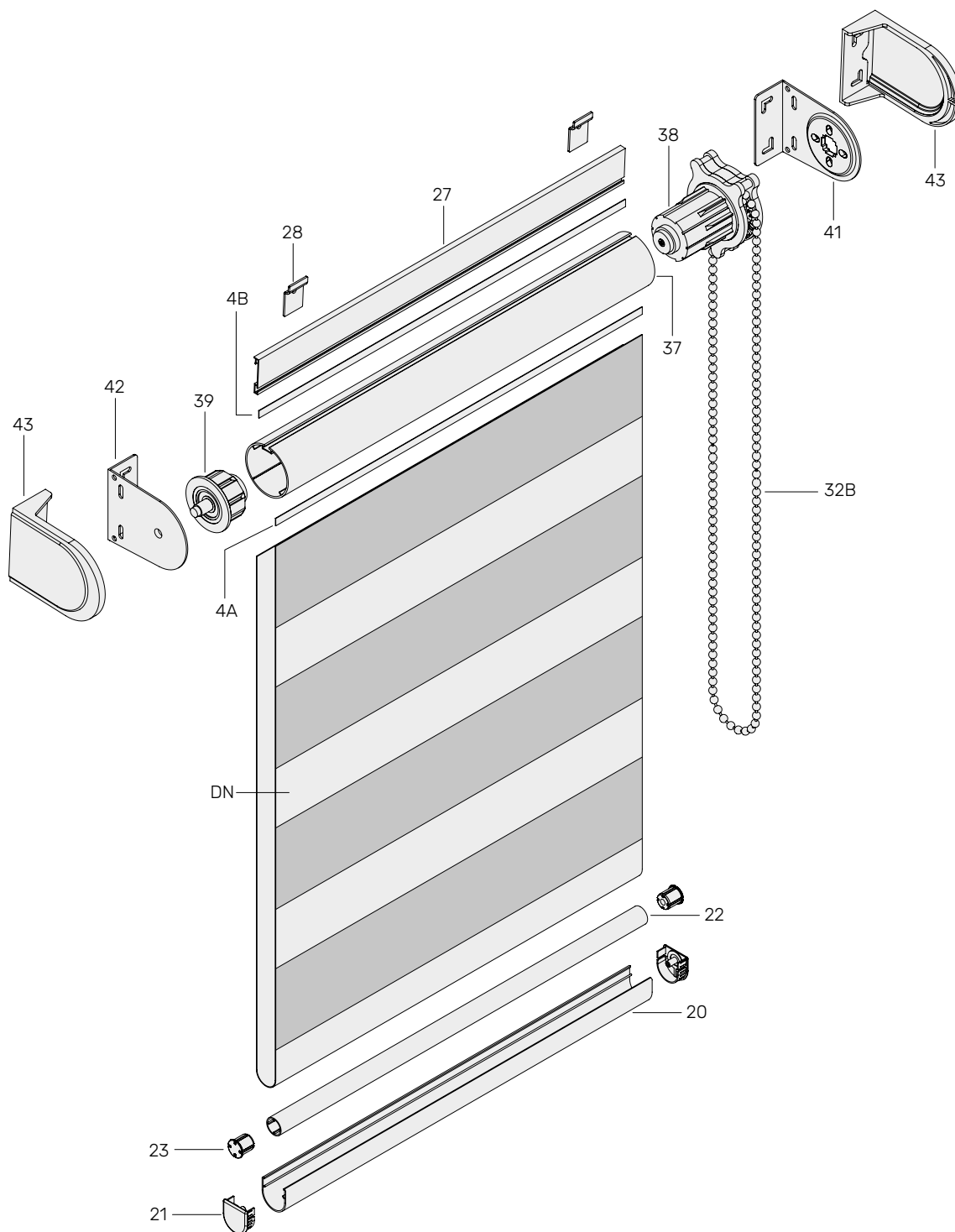

## КОМПОНЕНТИ

4A	602.000	27	605.036	41	612.100
4B	704.000	28	628.000	42	612.200
20	605.026	32B	112.006	43	612.300
21	606.026	37	600.047	DN	Тканина День-Ніч
22	600.016	38	610.047		
23	606.016	39	610.147		

## СХЕМА

Система з ланцюжковим механізмом. Подвійна.  
Діаметр труби 47 мм

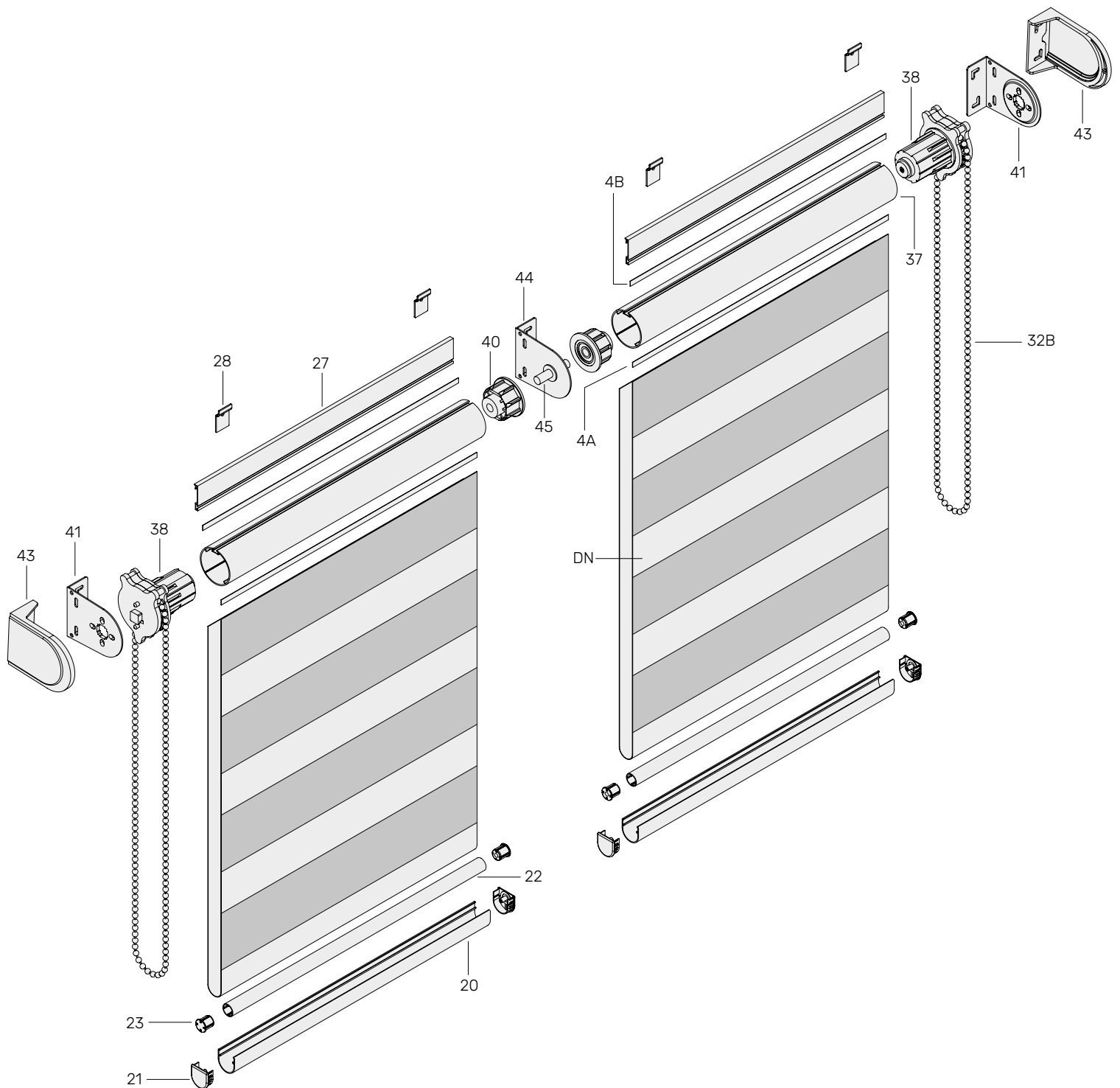

## КОМПОНЕНТИ

4A	602.000	27	605.036	41	612.100
4B	704.000	28	628.000	43	612.300
20	605.026	32B	112.006	44	612.500
21	606.026	37	600.047	45	612.600
22	600.016	38	610.047	DN	Тканина День-Ніч
23	606.016	40	610.247		

## СХЕМА

Автоматизована система. Діаметр труби 47 мм

Механізм підйому - електродвигун з/без вбудованого радіоприймача

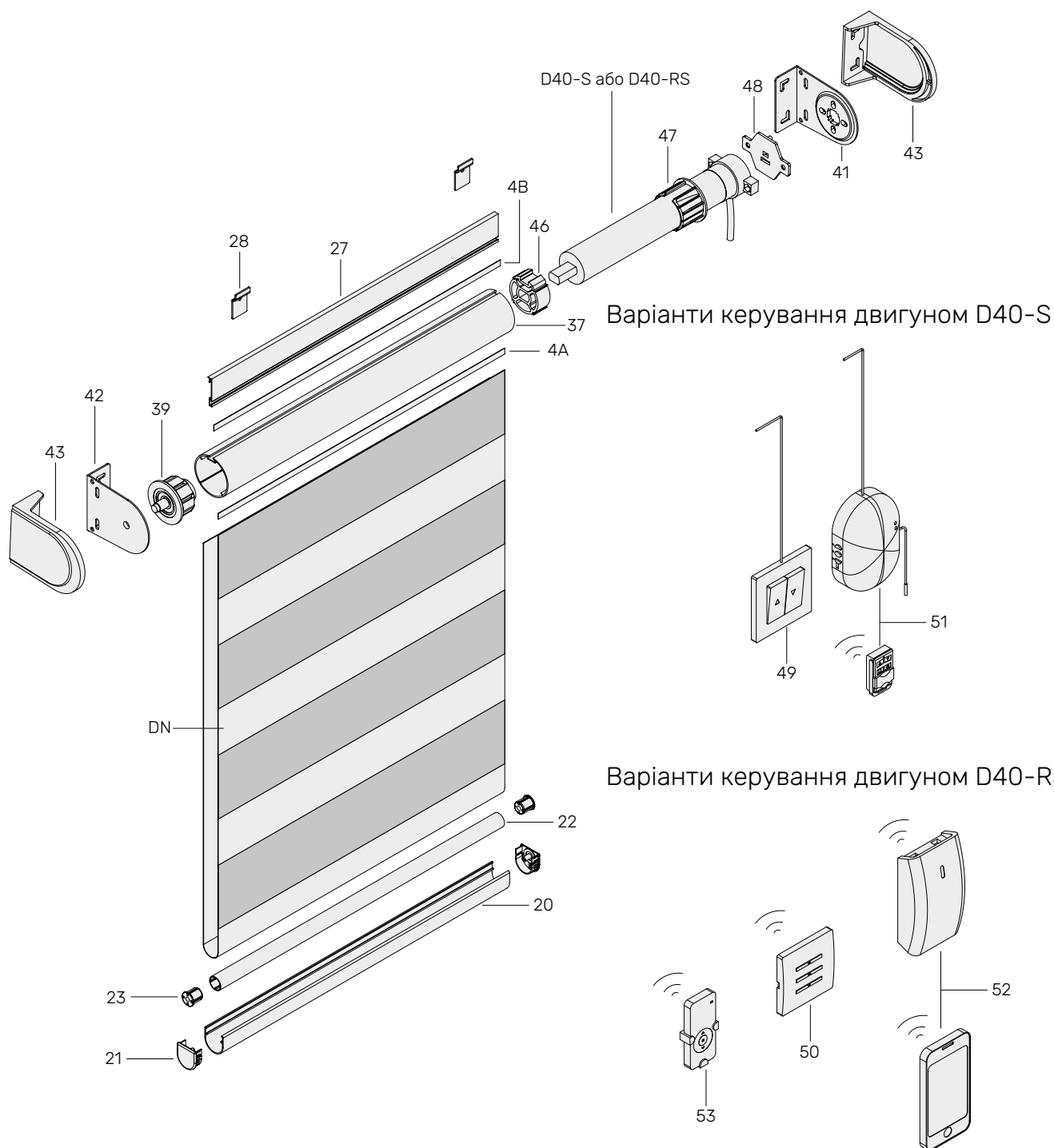

## КОМПОНЕНТИ

4A	602.000	39	610.147	51	DC-257+DC-115B
4B	704.000	41	612.100	52	522.000+телефон
20	605.026	42	612.200	53	DC-104,105,106,107
21	606.026	43	612.300	D40-S	Двигун без вбудованого радіоприймача з крутним моментом 10
22	600.016	46	613.043	D40-RS	Двигун з вбудованим радіоприймачем з крутним моментом 6
23	606.016	47	613.047	DN	Тканина День-Ніч
27	605.036	48	613.100M		
28	628.000	49	503.000, 506.000, 509.000, 509.100		
37	600.047	50	507.000, 508.000		

## Труба алюмінієва 47 мм

Артикул	Колір	Од. Вим.	Довжина, м	Упаковка	Вага, кг/мп
600.047	білий	мп	5,8/6,0	58/60	0,631

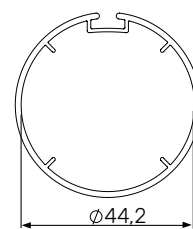
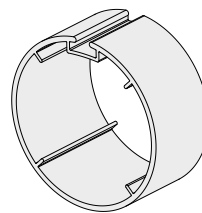

37

## Труба алюмінієва 67 мм

Артикул	Колір	Од. Вим.	Довжина, м	Упаковка	Вага, кг/мп
600.065	білий	мп	4,0	20	0,877

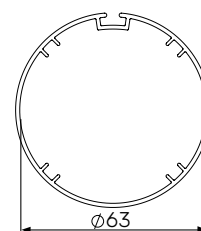
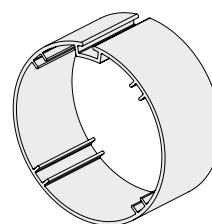

37

## Стрічка фіксуюча

Артикул	Тип	А, мм	Од. Вим.	Упаковка	Номер на схемі
602.000	клейова	7	мп	66	4А
704.000		6			4В
704.100	неклейова				4С

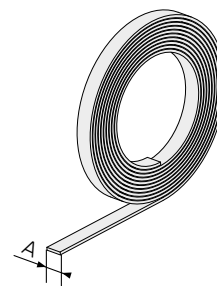

4А

4В

4С

## Механізм керування для 600.047

Артикул	Колір	Од. Вим.	Упаковка
610.047	білий, чорний	шт	50

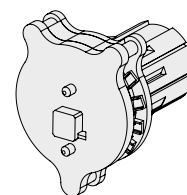

38

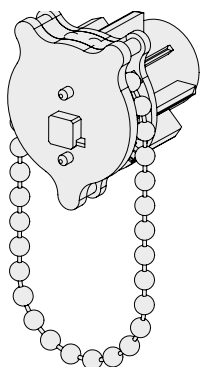

**Механізм керування для 600.047**  
з замкнутим ланцюжком

Артикул	Колір	Довжина ланцюжка, мм	Од. Вим.	Упаковка
610.04720	білий	2000	шт	50

38

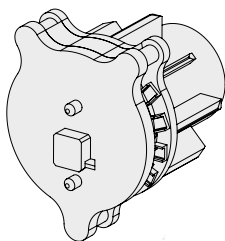

**Механізм керування для 600.065**

Артикул	Колір	Од. Вим.	Упаковка
610.065	білий, чорний	шт	50

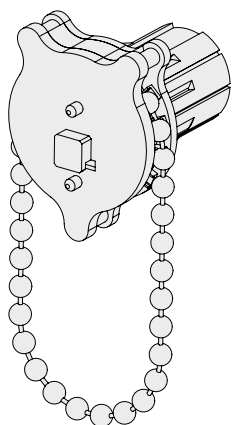

**Механізм керування для 600.065**  
з замкнутим ланцюжком

Артикул	Колір	Довжина ланцюжка, мм	Од. Вим.	Упаковка
610.06520	білий	2000	шт	50

39

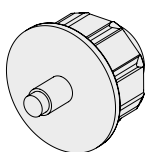

**Втулка зворотна**  
для механізму 610.047

Артикул	Колір	Од. Вим.	Упаковка
610.147	білий, чорний	шт	50

39

**Втулка зворотна**  
для механізму 610.065

Артикул	Колір	Од. Вим.	Упаковка
610.165	білий, чорний	шт	50

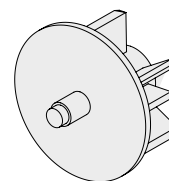

40

**Втулка зворотна під штифт**  
для механізму 610.047

Артикул	Колір	Од. Вим.	Упаковка
610.247	білий, чорний	шт	50

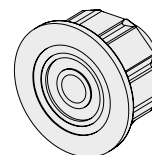

40

**Втулка зворотна під штифт**  
для механізму 610.065

Артикул	Колір	Од. Вим.	Упаковка
610.265	білий, чорний	шт	50

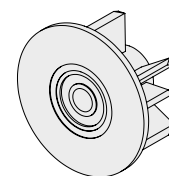

45

**Штифт**  
для кронштейна 612.500

Артикул	Од. Вим.
612.600	шт

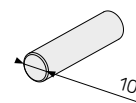

41

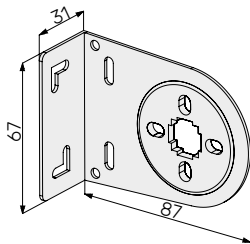

### Кронштейн

для механізмів 610.047, 610.065

Артикул	Колір	Од. Вим.	Упаковка
612.100	оцинкований	шт	50

42

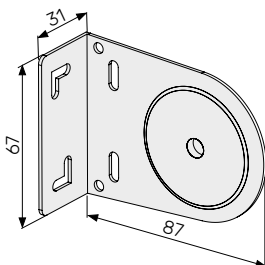

### Кронштейн

для зворотних втулок 610.147, 610.165

Артикул	Колір	Од. Вим.	Упаковка
612.200	оцинкований	шт	50

43

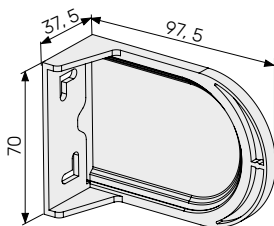

### Накладка бокова пластикова

Артикул	Колір	Од. Вим.	Упаковка
612.300	білий, чорний	шт	100

44

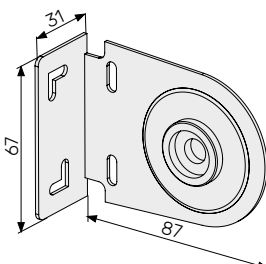

### Кронштейн подвійної системи

для зворотних втулок 610.247, 610.265

Артикул	Колір	Од. Вим.	Упаковка
612.500	оцинкований	шт	50

16

**Планка нижня зовнішня 26 мм**  
для класичних тканин

Артикул	Колір	Од. Вим.	Довжина, м	Упаковка	Вага, кг/мп
603.000	білий, чорний, темно-коричневий, коричневий, сірий, антрацит, золотий дуб	мп	5,8/6,0	116/120	0,23

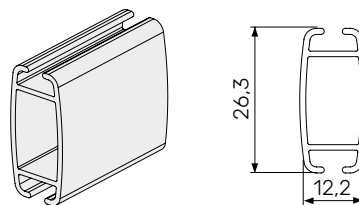

17

**Планка нижня 26 мм**  
для обгортання тканиною

Артикул	Колір	Од. Вим.	Довжина, м	Упаковка	Вага, кг/мп
603.100	білий	мп	5,8/6,0	116/120	0,20

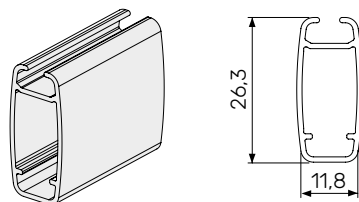

18

**Заглушка без фіксації**  
для планок 603.000, 603.100

Артикул	Колір	Од. Вим.	Упаковка
606.000	білий, чорний, коричневий, темно-коричневий, сірий, антрацит, прозорий	шт	100

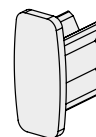

**Планка нижня зовнішня 35 мм**  
для класичних тканин

Артикул	Колір	Од. Вим.	Довжина, м	Упаковка	Вага, кг/мп
603.035	білий, коричневий, антрацит	мп	5,8/6,0	116/120	0,344

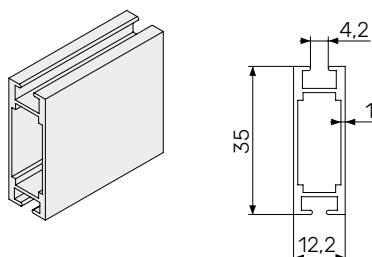

20

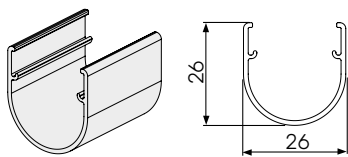

**Планка нижня зовнішня 26 мм**  
для тканин День-Ніч

Артикул	Колір	Од. Вим.	Довжина, м	Упаковка	Вага, кг
605.026	білий, чорний, коричневий, темно- коричневий сірий, антрацит, золотий дуб, темний дуб	мп	6,0	120	0,23

21

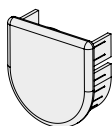

**Заглушка без фіксації**  
для планки 605.026

Артикул	Колір	Од. Вим.	Упаковка
606.026	білий, чорний, коричневий, темно- коричневий, сірий, антрацит	шт	100

22

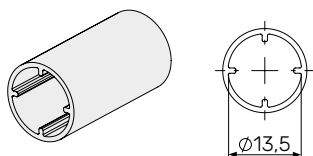

**Труба алюмінієва внутрішня 16 мм**  
для планки 605.026

Артикул	Колір	Од. Вим.	Довжина, м	Вага, кг/мп
600.016	білий, чорний, коричневий, темно- коричневий, сірий, антрацит, темний дуб	мп	6,0	0,171

23

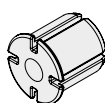

**Заглушка труби**

Артикул	Колір	Од. Вим.	Упаковка
606.016	білий, чорний, коричневий, темно- коричневий, сірий, антрацит	шт	100

27

### Профіль верхній для системи День-Ніч

Артикул	Колір	Од. Вим.	Довжина, м	Упаковка	Вага, кг/мп
605.036	білий, чорний, коричневий, сірий, антрацит	мп	5,8/6,0	58/60	0,131

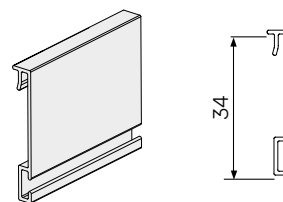

28

### Кріплення верхнього профілю металеве

Артикул	Од. Вим.	Упаковка
628.000	шт	100

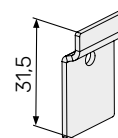

32B

### Ланцюжок управління замкнутий пластиковий

Артикул	Колір	Од. Вим.
112.006	білий, чорний	мп

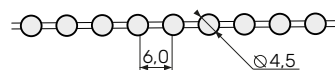

46

### Внутрішній адаптер двигуна алюмінієвий для труби 600.047

Артикул	Од. Вим.
613.043	шт

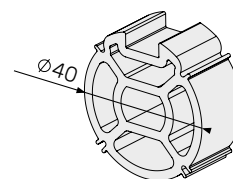

46

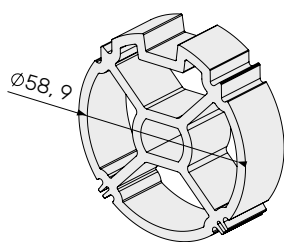

**Внутрішній адаптер двигуна алюмінієвий  
для труби 600.065**

Артикул	Од. Вим.
613.063	шт

47

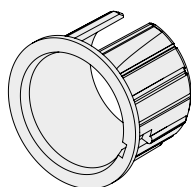

**Зовнішній адаптер двигуна пластиковий  
для труби 600.047**

Артикул	Од. Вим.
613.047	шт

47

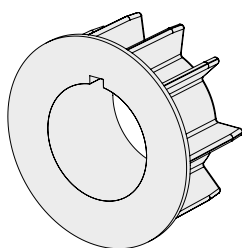

**Зовнішній адаптер двигуна пластиковий  
для труби 600.065**

Артикул	Од. Вим.
613.067	шт

48

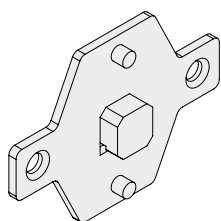

**Кріплення двигуна до кронштейна металеве**

Артикул	Од. Вим.
613.100M	шт

49

**Вимикач клавiшний**  
внутрiшний, без фiксацiї, дротовий

Артикул	Колiр	Од. Вим.
503.000	бiлий, чорний	шт

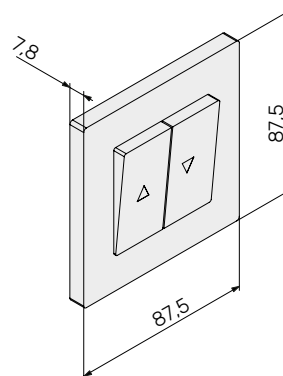

49

**Адаптер зовнiшний**  
для вимикача 503.000

Артикул	Колiр	Од. Вим.
506.000	бiлий, чорний	шт

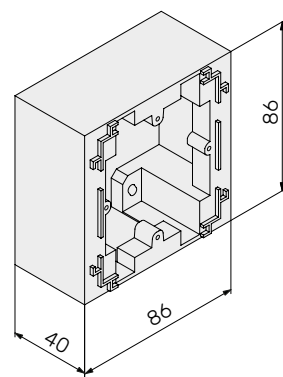

49

**Вимикач клавiшний**  
внутрiшний, з фiксацiєю, дротовий

Артикул	Колiр	Од. Вим.
509.000	бiлий	шт

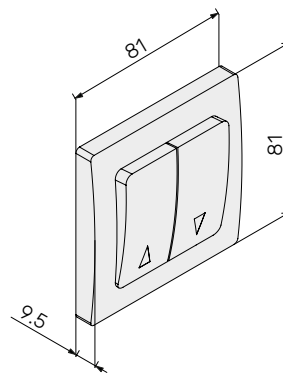

49

**Вимикач клавiшний**  
зовнiшний, з фiксацiєю, дротовий

Артикул	Колiр	Од. Вим.
509.100	бiлий	шт

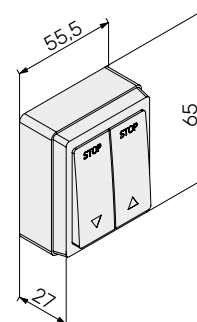

50

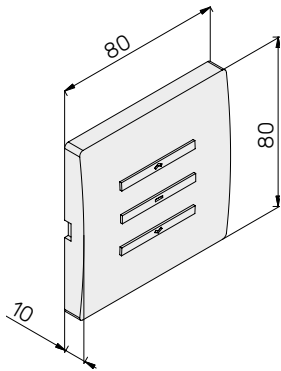

**Вимикач клавiшний Mosel**  
з фiксацiєю, бездротовий

Артикул	Тип	Колiр	Од. Вим.
507.000	одноканалъний	бiлий	шт

50

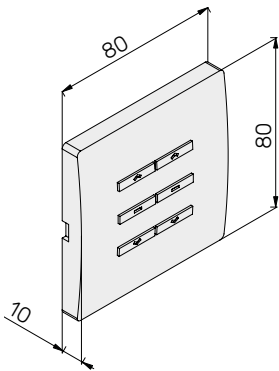

**Вимикач клавiшний Mosel**  
з фiксацiєю, бездротовий

Артикул	Тип	Колiр	Од. Вим.
508.000	двоканалъний	бiлий	шт

51

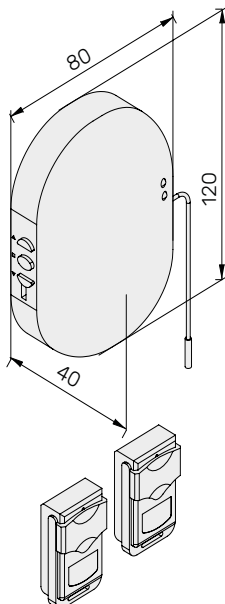

**Радiокерування**  
з двома пультатами DC-115В

Артикул	Тип	Од. Вим.
DC-257	одноканалъне	шт

### Бездротовий з'єднувач

Артикул	Од. Вим.
522.000	шт

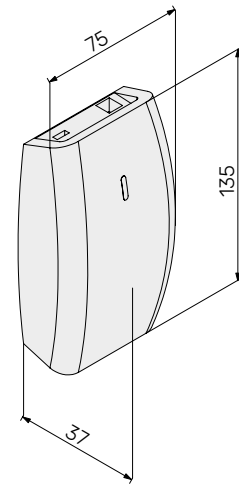

52

### Пульт Mosel

Артикул	Тип	Од. Вим.
DC-104	одноканальний	шт

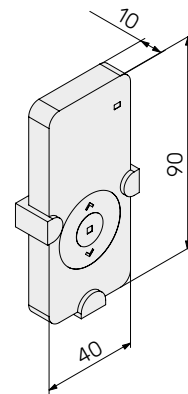

53

### Пульт Mosel

Артикул	Тип	Од. Вим.
DC-105	5-ти канальний	шт

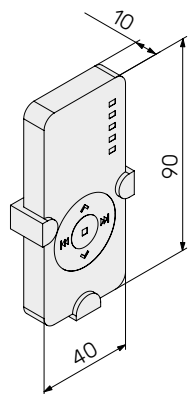

53

### Пульт Mosel

Артикул	Тип	Од. Вим.
DC-106	9-ти канальний	шт
DC-107	15-ти канальний	

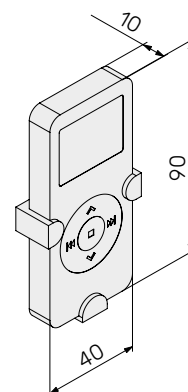

53

# СХЕМА

Коробова система Вега-Люкс.  
Діаметр труби 19 мм

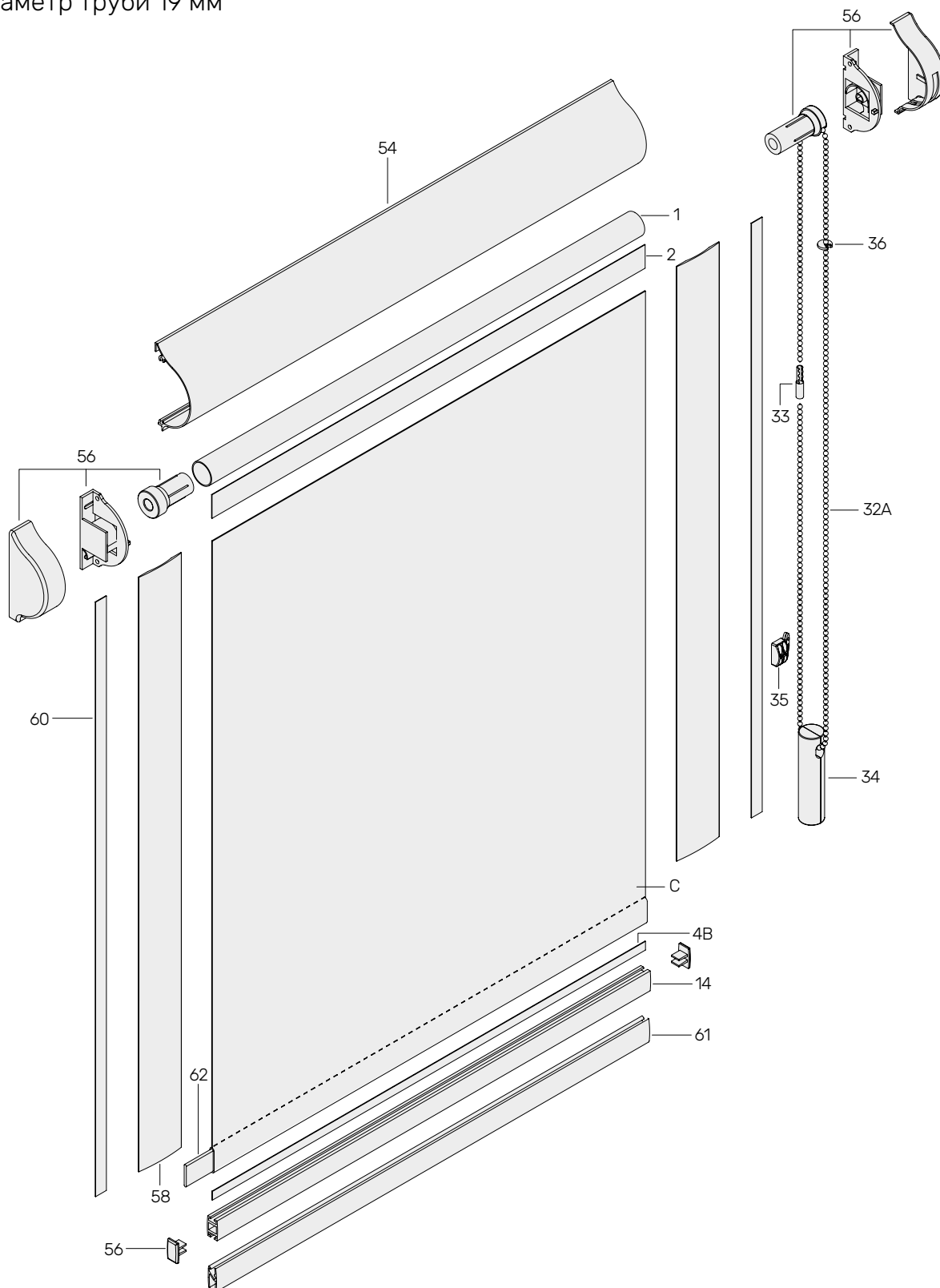

## КОМПОНЕНТИ

1	600.019	34	624.000, 624.100, 624.200	60	710.000
2	601.000	35	711.000	61	723.020
4B	704.000	36	712.000	62	480.020
14	723.016	54	720.068	C	Класична тканина
32A	708.000	56	733.000L, 733.000P		
33	709.000	58	722.033, 722.040		

# СХЕМА

Коробова система Делюкс  
Діаметр труби 19 мм

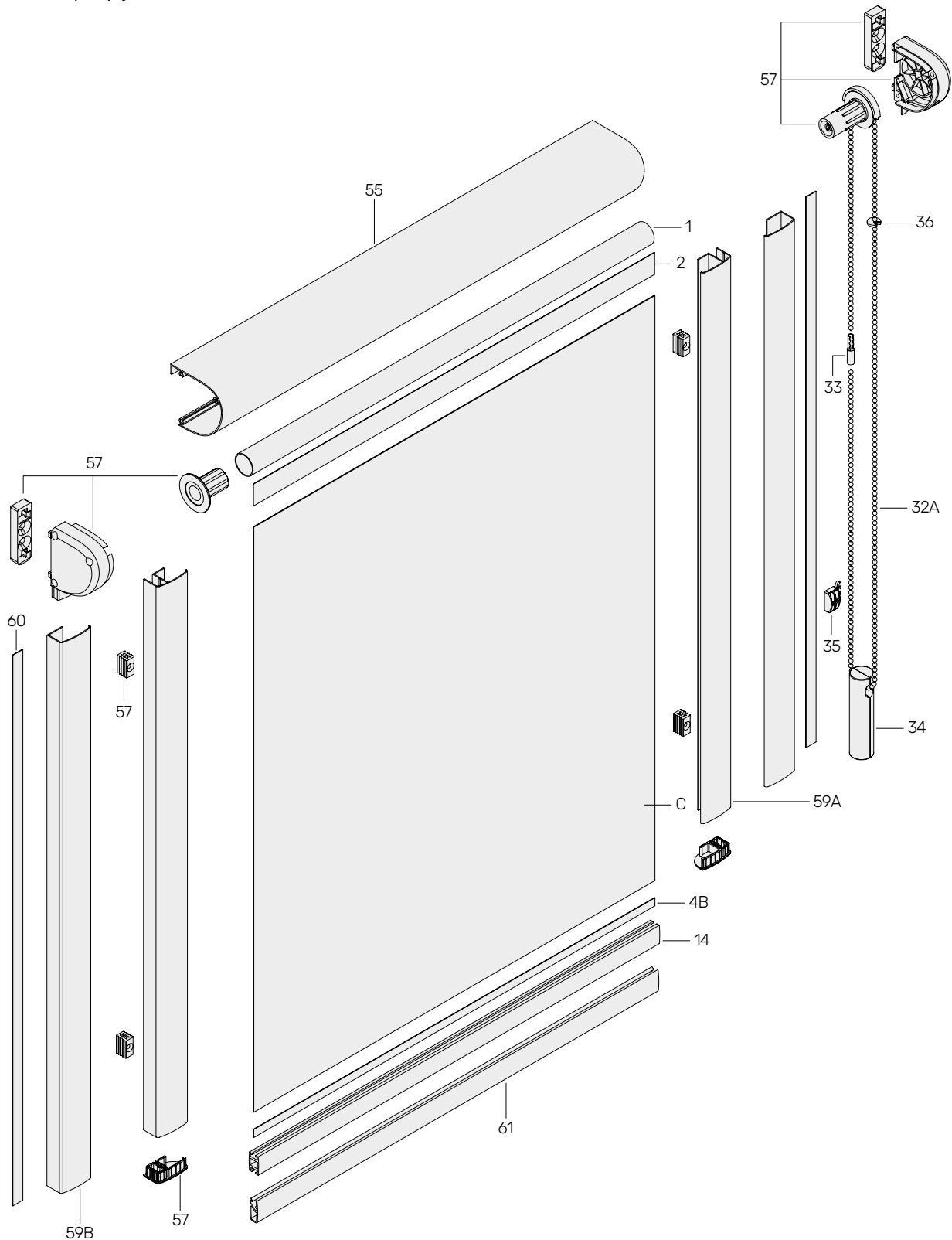

## КОМПОНЕНТИ

1	600.019	34	624.000, 624.100, 624.200	59B	641.100
2	601.000	35	711.000	60	710.000
4B	704.000	36	712.000	61	723.020
14	723.016	55	640.000	C	Класична тканина
32A	708.000	57	642.000L, 642.000P		
33	709.000	59A	641.000		

# СХЕМА

Коробова система Вега-Люкс.  
Діаметр труби 19 мм

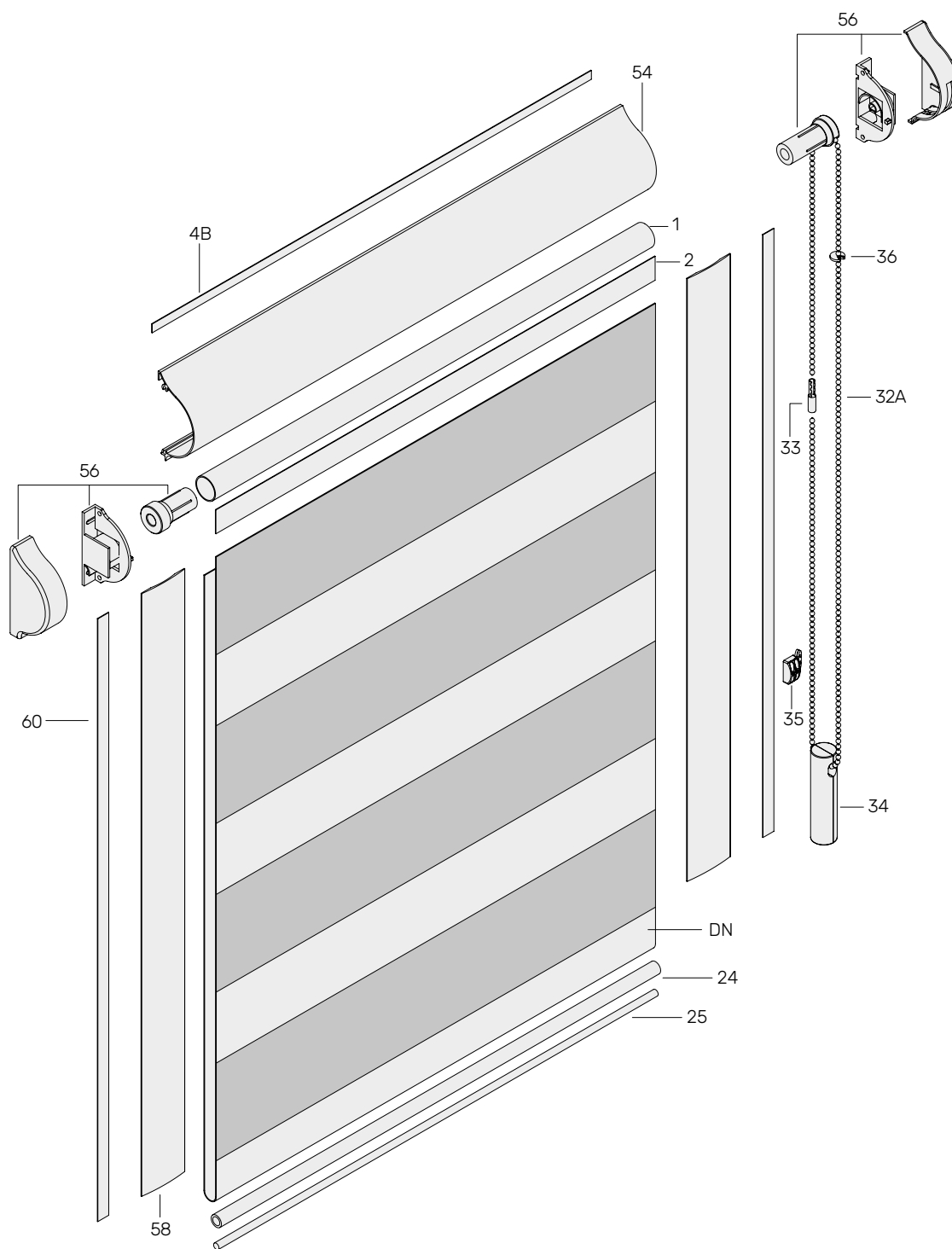

## КОМПОНЕНТИ

ІНТЕР'ЄРНІ СИСТЕМИ

1	600.019	33	709.000	58	722.033, 722.040
2	601.000	34	624.000, 624.100, 624.200	60	710.000
4B	704.000	35	711.000	DN	Тканина День-Ніч
24	605.095	36	712.000		
25	605.200	54	720.068		
32A	708.000	56	733.000L, 733.000P		

# СХЕМА

Коробова система Делюкс.  
Діаметр труби 19 мм

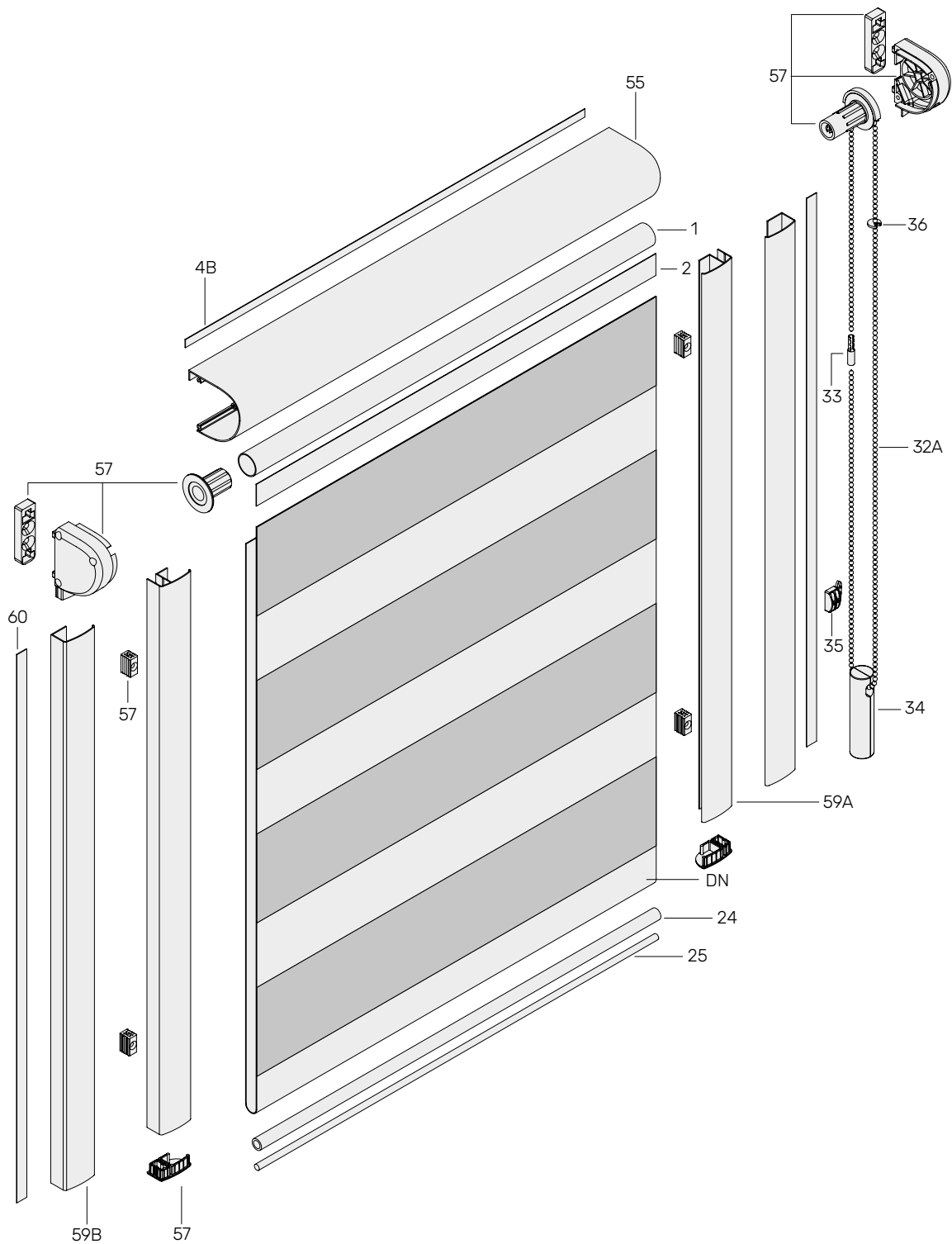

## КОМПОНЕНТИ

1	600.019	33	709.000	59A	641.000
2	601.000	34	624.000, 624.100, 624.200	59B	641.100
4B	704.000	35	711.000	60	710.000
24	605.095	36	712.000	DN	Тканина День-Ніч
25	605.200	55	640.000		
32A	708.000	57	642.000L, 642.000P		

1

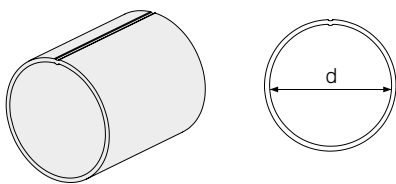

## Труба алюмінієва 19 мм

Артикул	Колір	d, мм	Од. Вим.	Довжина, м	Упаковка	Вага, кг/мп
600.019	нефарбований білий	16,7	мп	5.8/6.0	116/120	0,145

2

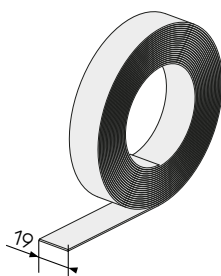

## Стрічка клейова двостороння для труби 600.019

Артикул	Од. Вим.	Упаковка
601.000	мп	50

54

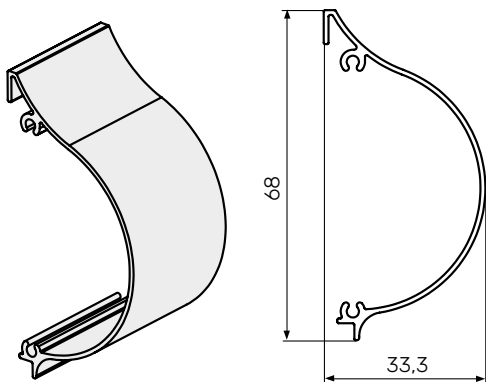

## Короб для системи Вега-Люкс

Артикул	Колір	Од. Вим.	Довжина, м	Упаковка	Вага, кг/мп
720.068	білий, чорний, коричневий, темно-коричневий, сірий, антрацит, золотий дуб, горіх	мп	5.8/6.0	58/60	0,36

55

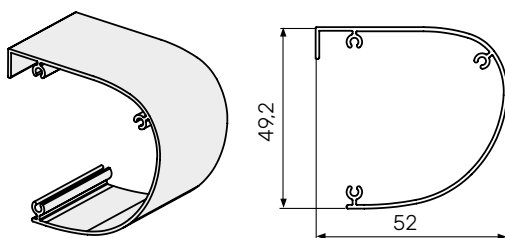

## Короб для системи Делюкс

Артикул	Колір	Од. Вим.	Довжина, м	Упаковка	Вага, кг/мп
640.000	білий, чорний, коричневий, темно-коричневий, сірий, антрацит, золотий дуб, горіх	мп	5.8/6.0	58/60	0,43

## Механізм керування Вега-люкс

56

Артикул	Колір	Сторона	Од. Вим.	Упаковка
733.000	білий, чорний, коричневий, темно- коричневий, сірий, антрацит, золотий дуб	лівий, правий	комплект	50

## Кришка бокова

Артикул	Сторона	Од. Вим.
735.000	лівий, правий	пара

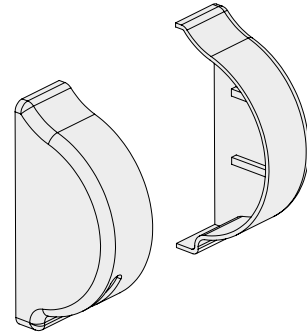

## Боковина короба

Артикул	Од. Вим.
734.000	пара

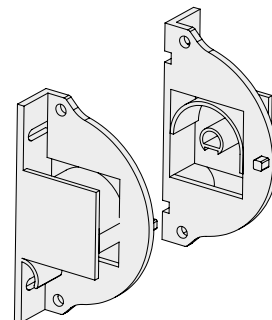

## Механізм

Артикул	Од. Вим.
736.000	шт

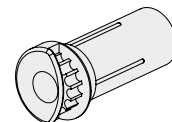

## Втулка зворотна

Артикул	Од. Вим.
737.000	шт

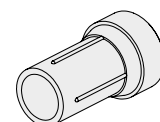

56

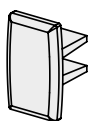

**Заглушка**  
для планки 723.016

Артикул	Од. Вим.
730.000	шт

57

**Механізм керування Делюкс**

Артикул	Колір	Сторона	Од. Вим.	Упаковка
642.000	білий, чорний, коричневий, темно- коричневий, сірий, антрацит, під дерево	лівий, правий	комплект	50

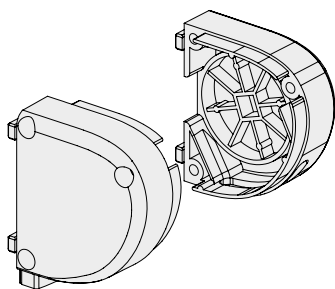

**Кріплення бокове**

Артикул	Од. Вим.	Сторона
645.000	пара	лівий, правий

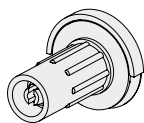

**Механізм**

Артикул	Од. Вим.
646.000	шт

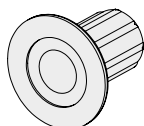

**Втулка зворотна**

Артикул	Од. Вим.
647.000	шт

## Заглушка направляючої

Артикул	Од. Вим.
648.000	пара

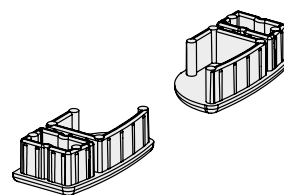

## Кріплення направляючої

Артикул	Од. Вим.
649.000	шт

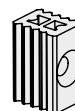

## Кріплення коробка

Артикул	Од. Вим.
650.000	шт

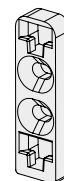
Направляюча 33 мм  
для системи Вега-Люкс

Артикул	Колір	Од. Вим.	Довжина, м	Упаковка	Вага, кг/мп
722.033	білий, чорний, коричневий, темно- коричневий, сірий, антрацит, золотий дуб, горіх	мп	5,2	104	0,11

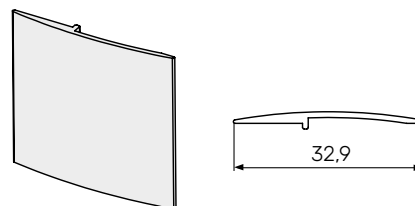

58

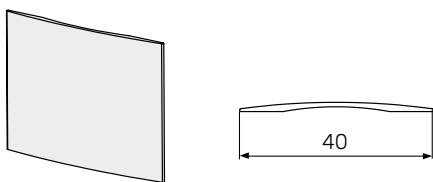

### Направляюча 40 мм під клейову стрічку для системи Вега-Люкс

Артикул	Колір	Од. Вим.	Довжина, м	Упаковка	Вага, кг/мп
722.040	білий, чорний, коричневий, темно- коричневий, сірий, антрацит, золотий дуб, горіх	мп	5,2	104	0,1185

59A

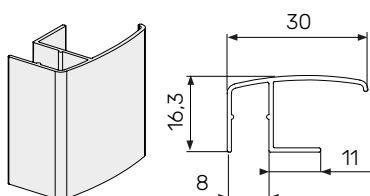

### Направляюча 30 мм для системи Делюкс

Артикул	Колір	Од. Вим.	Довжина, м	Упаковка	Вага, кг/мп
641.000	білий, чорний, коричневий, темно- коричневий, сірий, антрацит, золотий дуб, горіх	мп	5,4	108	0,176

59B

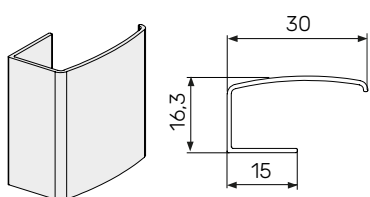

### Направляюча 30 мм під клейову стрічку для системи Делюкс

Артикул	Колір	Од. Вим.	Довжина, м	Упаковка	Вага, кг/мп
641.100	білий, чорний, коричневий, темно- коричневий, сірий, антрацит, золотий дуб, горіх	мп	5,4	108	0,142

60

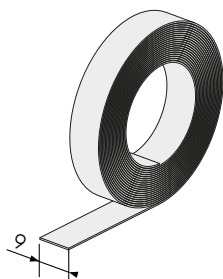

### Стрічка клейова двостороння для направляючих 722.040, 641.100

Артикул	Од. Вим
710.000	мп

14

**Планка нижня зовнішня 16 мм**  
для класичних тканин

Артикул	Колір	Од. Вим.	Довжина, м	Упаковка	Вага, кг/мп
723.016	білий, чорний, коричневий, темно-коричневий, сірий, антрацит, золотий дуб, горіх, темний дуб, дуб прованс	мп	5,8/6,0	116/120	0,2

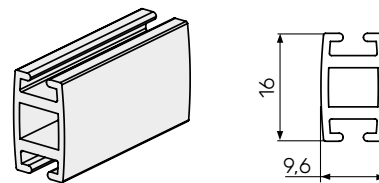

61

**Планка нижня зовнішня 20 мм**  
для класичних тканин

Артикул	Колір	Од. Вим.	Довжина, м	Упаковка	Вага, кг/мп
723.020	білий, чорний, коричневий, темно-коричневий, сірий, антрацит, золотий дуб,	мп	5,8/6,0	116/120	0,15

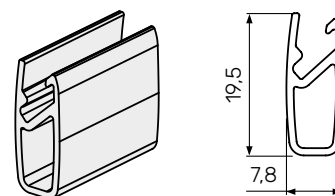

62

**Планка нижня внутрішня 25 мм**  
для класичних тканин

Артикул	Колір	Од. Вим.	Довжина, м	Упаковка	Вага, кг/мп
480.020	білий	мп	5,8/6,0	116/120	0,20

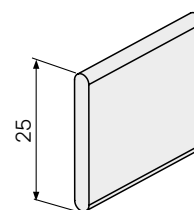

4B

**Стрічка фіксуєча**

Артикул	Тип	А, мм	Од. Вим.	Упаковка
704.000	клейова	6	мп	66

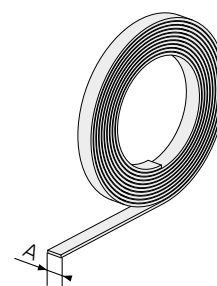

24

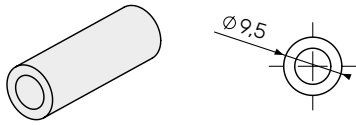

### Планка кругла внутрішня 9,5 мм для тканин День-Ніч

Артикул	Колір	Од. Вим.	Довжина, м	Упаковка	Вага, кг/мп
605.095	білий, чорний, коричневий, темно- коричневий, сірий, антрацит, горіх, дуб рустік світлий	мп	5,8/6,0	116/120	0,11

25

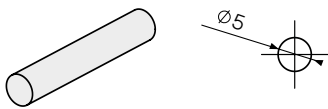

### Обтяжувач сталевий для планки 605.095

Артикул	Од. Вим.	Довжина, м	Вага, кг/мп
605.200	мп	3,0	0,16

32A

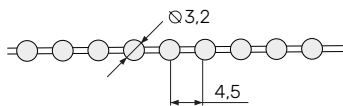

### Ланцюжок управління пластиковий для механізмів 733.000, 642.000

Артикул	Колір	Од. Вим.	Упаковка
708.000	білий, чорний, коричневий, темно- коричневий, сірий, антрацит	мп	250

33



### Замок пластиковий для ланцюжка 708.000

Артикул	Колір	Од. Вим.	Упаковка
709.000	білий, чорний, коричневий, темно- коричневий, сірий, антрацит	шт	1000

34

## Обтяжувач ланцюжка

Артикул	Тип	Колір	Од. Вим.	Упаковка	Вага, кг
624.000	без металу	білий, чорний, коричневий, темно-коричневий, сірий, антрацит	шт	250	0,008
624.100	з металом				0,015

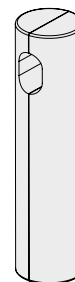

34

## Обтяжувач ланцюжка Люкс

Артикул	Колір	Од. Вим.	Упаковка	Вага, кг
624.200	білий, коричневий, антрацит	шт	100	0,009



35

## Фіксатор ланцюжка

Артикул	Колір	Од. Вим.	Упаковка
711.000	білий, чорний, коричневий, темно-коричневий, сірий, антрацит	шт	100

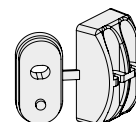

36

## Обмежувач ланцюжка

Артикул	Колір	Од. Вим.	Упаковка
712.000	білий, чорний, коричневий, темно-коричневий, сірий, антрацит	шт	1000



## ТАБЛИЦІ

**Максимальна висота відкритих систем з класичними тканинами в залежності від механізму, ширини і тканини (для тканин з щільністю до 300гр/кв.м)**

Механізм Тканина	610.019					610.025					610.032					610.047			610.065		
	1000	1050	1100	1150	1200	1350	1400	1450	1500	1550	1600	1700	1800	1900	2000	2700	2800	2900	3600	3700	3800
Ара	2810	2220	1690	1250	880	2880	2340	1870	1460	1100	4200	3080	2160	1420	840	2350	1630	1030	2080	1480	950
Ара лайт	3120	2470	1880	1390	980	3190	2590	2070	1620	1220	4650	3410	2390	1570	930	2600	1810	1140	2310	1630	1050
Ван Гог	3200	2570	1950	1450	1000	3320	2700	2160	1690	1280	4860	3560	2490	1640	980	2720	1890	1200	2410	1710	1100
Гаїті	2810	2220	1560	1160	820	2880	2340	1870	1460	1100	4200	3080	2160	1420	840	2350	1630	1030	2080	1480	950
Гармонія	3200	2570	1950	1450	1000	3320	2700	2160	1690	1280	4860	3560	2490	1640	980	2720	1890	1200	2410	1710	1100
Джайпур	2080	1650	1250	930	650	2130	1730	1380	1080	820	3110	2280	1600	1050	620	1740	1210	770	1540	1100	700
Дюна	3200	2570	1950	1450	1000	3320	2700	2160	1690	1280	4860	3560	2490	1640	980	2720	1890	1200	2410	1710	1100
Клаудіа	3200	2570	1950	1450	1000	3320	2700	2160	1690	1280	4860	3560	2490	1640	980	2720	1890	1200	2410	1710	1100
Льон	3200	2570	1950	1450	1000	3320	2700	2160	1690	1280	4860	3560	2490	1640	980	2720	1890	1200	2410	1710	1100
Майорка	3200	2570	1950	1450	1000	3320	2700	2160	1690	1280	4860	3560	2490	1640	980	2720	1890	1200	2410	1710	1100
Мунлайт	2170	1720	1300	970	680	2220	1800	1440	1130	850	3240	2380	1670	1100	650	1810	1260	800	1610	1140	730
Панама	2080	1650	1250	930	650	2130	1730	1380	1080	820	3110	2280	1600	1050	620	1740	1210	770	1540	1100	700
Ріо	2480	1960	1490	1100	780	2530	2060	1650	1290	980	3700	2720	1900	1250	750	2070	1440	910	1840	1300	840
Савана	2370	1870	1420	1050	740	2420	1970	1570	1230	930	3530	2590	1820	1200	710	1980	1370	870	1750	1240	800
Сапфір	2480	1960	1490	1100	780	2530	2060	1650	1290	980	3700	2720	1900	1250	750	2070	1440	910	1840	1300	840
Серпень	2480	1960	1490	1100	780	2530	2060	1650	1290	980	3700	2720	1900	1250	750	2070	1440	910	1840	1300	840
Сільвер	2600	2060	1570	1160	810	2660	2160	1730	1350	1020	3890	2850	1990	1310	780	2170	1500	950	1930	1360	880
Татіана	3200	2570	1950	1450	1000	3320	2700	2160	1690	1280	4860	3560	2490	1640	980	2720	1890	1200	2080	1480	950
Тропик	2300	1820	1360	1000	710	2350	1910	1530	1200	900	3440	2520	1770	1160	690	1930	1340	850	1710	2410	780
Цитрус	3200	2570	1950	1450	1000	3320	2700	2160	1690	1280	4860	3560	2490	1640	980	2720	1890	1200	2410	1710	1100
Шантунг	2810	2220	1690	1250	880	2880	2340	1870	1460	1100	4200	3080	2160	1420	840	2350	1630	1030	2080	1480	950

**Максимальна висота відкритих систем з класичними тканинами в залежності від механізму, ширини і тканини (для тканин з щільністю більше 300гр/кв.м)**

Механізм Тканина	610.019					610.025					610.032					610.047				610.065			
	900	950	1000	1050	1100	1250	1300	1350	1400	1450	1500	1600	1700	1800	1900	2400	2500	2600	2700	3200	3300	3400	3500
Гемма	2160	1700	1330	1050	800	1980	1640	1370	1110	890	2710	2000	1470	1030	680	2500	1960	1510	1120	2530	2065	1470	1120
Грація	2340	1850	1450	1140	880	2150	1780	1480	1200	960	2930	2160	1590	1110	730	2700	2120	1640	1210	2240	2240	1590	1220
Кантрі	2340	1850	1450	1140	880	2150	1780	1480	1200	960	2930	2160	1590	1110	730	2700	2120	1640	1210	2240	2240	1590	1220
Клаудіа b/o	2410	1900	1490	1180	900	2210	1830	1520	1230	990	3010	2220	1630	1140	750	2780	2180	1690	1240	2810	2300	1850	1460
Скрін	1830	1450	1130	900	680	1680	1390	1160	940	750	2290	1690	1240	870	570	2120	1660	1290	950	2140	1750	1250	950
Скрін Еко	1830	1450	1130	900	680	1680	1390	1160	940	750	2290	1690	1240	870	570	2120	1660	1290	950	2140	1750	1250	950

**Максимальна висота коробових систем з класичними тканинами в залежності від механізму, ширини і тканини**

Система	Вега-люкс					Вега-люкс					Делюкс				
	5 мм					8 мм і більше									
Глибина штапіка	900	950	1000	1050	1100	900	950	1000	1050	1100	900	950	1000	1050	1100
Ширина															
Тканина															
Ара	1990	1990	1990	1990	1690	2660	2660	2660	2220	1690	3200	3200	2810	2220	1690
Ара лайт	2100	2100	2100	2100	1880	2930	2930	2930	2470	1880	3120	3120	3120	2470	1880
Ван Гог	1990	1990	1990	1990	1950	2660	2660	2660	2570	1950	3800	3800	3200	2570	1950
Гаїті	1990	1990	1990	1990	1560	2660	2660	2660	2220	1560	3600	3600	2810	2220	1560
Гармонія	2070	2070	2070	2070	1950	2750	2750	2750	2570	1950	3200	3200	3200	2570	1950
Гемма	1220	1220	1220	1050	800	1670	1670	1330	1050	800	2160	1700	1330	1050	800
Грація	1390	1390	1390	1140	880	1940	1850	1450	1140	880	2340	1850	1450	1140	880
Джайпур	2160	2660	2080	1650	1250	2840	2660	2080	1650	1250	2660	2660	2080	1650	1250
Дюна	1730	1730	1730	1730	1730	2290	2290	2290	2290	1950	3800	3800	3200	2570	1950
Кантрі	1220	1220	1220	1140	880	1660	1660	1450	1140	880	2340	1850	1450	1140	880
Клаудіа	2410	2410	1950	1450	1000	3100	2570	1950	1450	1000	3200	2570	1950	1450	1000
Клаудіа b/o	1900	1900	1490	1180	900	2410	1900	1490	1180	900	2410	1900	1490	1180	900
Льон	2070	2070	2070	2070	1950	2750	2750	2750	2570	1950	3200	3200	3200	2570	1950
Майорка	2650	2650	2650	2570	1950	3550	3550	3200	2570	1950	4100	4100	3200	2570	1950
Мунлайт	1800	1800	1800	1720	1300	2480	2480	2170	1720	1300	2770	2770	2170	1720	1300
Панама	1820	1820	1820	1820	1250	2380	2380	2080	1650	1250	2660	2660	2080	1650	1250
Ріо	2070	2070	2070	1960	1490	2750	2750	2480	1960	1490	3160	3160	2480	1960	1490
Савана	2160	2160	2160	1870	1420	2840	2840	2370	1870	1420	3020	3020	2370	1870	1420
Сапфір	2220	2220	2220	1960	1490	3010	3010	2480	1960	1490	3160	3160	2480	1960	1490
Септембер	1800	1800	1800	1800	1490	2480	2480	2480	1960	1490	3160	3160	2480	1960	1490
Сільвер	2600	2060	1570	1160	810	2600	2060	1570	1160	810	2600	2060	1570	1160	810
Скрін	900	900	900	900	680	1660	1450	1130	900	680	1830	1450	1130	900	680
Скрін Еко	900	900	900	900	680	1660	1450	1130	900	680	1830	1450	1130	900	680
Татіана	2100	2100	2100	2100	1950	2770	2770	2770	2570	1950	3600	3600	3200	2570	1950
Тропик	2900	2900	2300	1820	1360	3730	2940	2300	1820	1360	2940	2940	2300	1820	1360
Цитрус	2070	2070	2070	2070	1950	2750	2750	2750	2570	1950	3200	3200	3200	2570	1950
Шантунг	1650	1650	1650	1650	1650	2210	2210	2210	2210	1690	3600	3600	2810	2220	1690

## ТАБЛИЦІ

## Максимальна висота відкритих систем з тканинами День-Ніч в залежності від механізму, ширини і тканини

Механізм	610.019					610.025					610.032				610.047			
Ширина Тканина	950	1000	1050	1100	1150	1400	1450	1500	1550	1600	1700	1800	1900	2000	2500	2600	2700	2800
Антік Зебра	1460	1460	1370	1090	870	1420	1190	980	800	630	1810	1330	950	660	2340	1860	1430	1060
Бахія Зебра d/o	1420	1420	1200	960	760	1250	1040	860	700	560	1590	1170	840	580	2060	1630	1260	930
Еверест Зебра	2490	2000	1640	1310	1040	1710	1420	1170	950	760	2170	1600	1140	790	2810	2230	1720	1280
Лофт Зебра	2510	2310	1890	1510	1200	1970	1640	1350	1100	880	2500	1850	1320	910	3240	2580	1980	1470
Олімпос Зебра	2500	2310	1890	1510	1200	1970	1640	1350	1100	880	2500	1850	1320	910	3240	2580	1980	1470
Опал Зебра	2470	2230	1820	1460	1150	1900	1580	1300	1060	840	2410	1780	1270	880	3120	2480	1910	1420
Плісе Зебра	1670	1670	1670	1400	1110	1830	1520	1250	1020	810	2330	1710	1220	850	3010	2390	1840	1370
Ролекс Зебра	2070	1670	1370	1090	870	1420	1190	980	800	630	1810	1330	950	660	2340	1860	1430	1060
Сілк Зебра	2600	2600	2160	1730	1370	2250	1870	1540	1250	1000	2850	2100	1500	1040	3700	2940	2260	1680
Сільвер Зебра	2600	2310	1890	1510	1200	1970	1640	1350	1100	880	2500	1850	1320	910	3240	2580	1980	1470
Сканді Зебра	2470	2230	1820	1460	1150	1900	1580	1300	1060	840	2410	1780	1270	880	3120	2480	1910	1420
Софт Зебра	2840	2840	2460	1970	1560	2570	2130	1760	1430	1140	3250	2400	1720	1180	4220	3350	2580	1910
Стандарт Економ	2510	2510	2360	1890	1500	2465	2050	1690	1370	1090	3130	2300	1650	1140	4060	3220	2480	1840
Стандарт Зебра 2	2610	2610	2320	1860	1470	2420	2010	1660	1350	1070	3070	2260	1620	1120	3980	3160	2430	1800
Уельс Зебра	2000	1890	1550	1240	980	1610	1340	1100	900	720	2050	1500	1080	750	2650	2100	1620	1200
Фокус Зебра	2510	2480	2030	1620	1290	2120	1760	1450	1180	940	2690	1980	1410	980	3490	2770	2130	1580

## Максимальна висота коробових систем з тканинами День-Ніч в залежності від механізму, ширини і тканини

Система	Вега-люкс					Вега-люкс					Делюкс				
Глибина штапіка	5 мм					8 мм і більше									
Ширина Тканина	950	1000	1050	1100	1150	950	1000	1050	1100	1150	950	1000	1050	1100	1150
Антік Зебра	780	780	780	780	780	1060	1060	1060	1060	870	1460	1460	1370	1090	870
Бахія Зебра d/o	780	780	780	780	760	1060	1060	1060	960	760	1420	1420	1200	960	760
Еверест Зебра	1320	1320	1320	1310	1040	1770	1770	1640	1310	1040	2490	2000	1640	1310	1040
Лофт Зебра	1320	1320	1320	1320	1200	1770	1770	1770	1510	1200	2510	2310	1890	1510	1200
Олімпос Зебра	1320	1320	1320	1320	1200	1770	1770	1770	1510	1200	2500	2310	1890	1510	1200
Опал Зебра	1320	1320	1320	1320	1150	1770	1770	1770	1460	1150	2470	2230	1820	1460	1150
Плісе Зебра	-	-	-	-	-	-	-	-	-	-	-	-	-	-	-
Ролекс Зебра	1320	1320	1320	1320	870	1770	1670	1370	1090	870	2070	1670	1370	1090	870
Сілк Зебра	1410	1410	1410	1410	1370	1870	1870	1870	1730	1370	2600	2600	2160	1730	1370
Сільвер Зебра	1410	1410	1410	1410	1200	1770	1770	1770	1510	1200	2600	2310	1890	1510	1200
Сканді Зебра	1320	1320	1320	1320	1150	1770	1770	1770	1460	1150	2470	2230	1820	1460	1150
Софт Зебра	1530	1530	1530	1530	1530	2040	2040	2040	1970	1560	2840	2840	2460	1970	1560
Стандарт Економ	1330	1330	1330	1330	1330	1770	1770	1770	1770	1500	2510	2510	2360	1890	1500
Стандарт Зебра 2	1410	1410	1410	1410	1410	1870	1870	1870	1860	1470	2610	2610	2320	1860	1470
Уельс Зебра	1070	1070	1070	1070	980	1460	1460	1460	1240	980	2000	1890	1550	1240	980
Фокус Зебра	1320	1320	1320	1320	1290	1770	1770	1770	1620	1290	2510	2480	2030	1620	1290

# ВЕРТИКАЛЬНІ ЖАЛЮЗІ



# СХЕМА

Вертикальні жалюзі 89, 127 мм

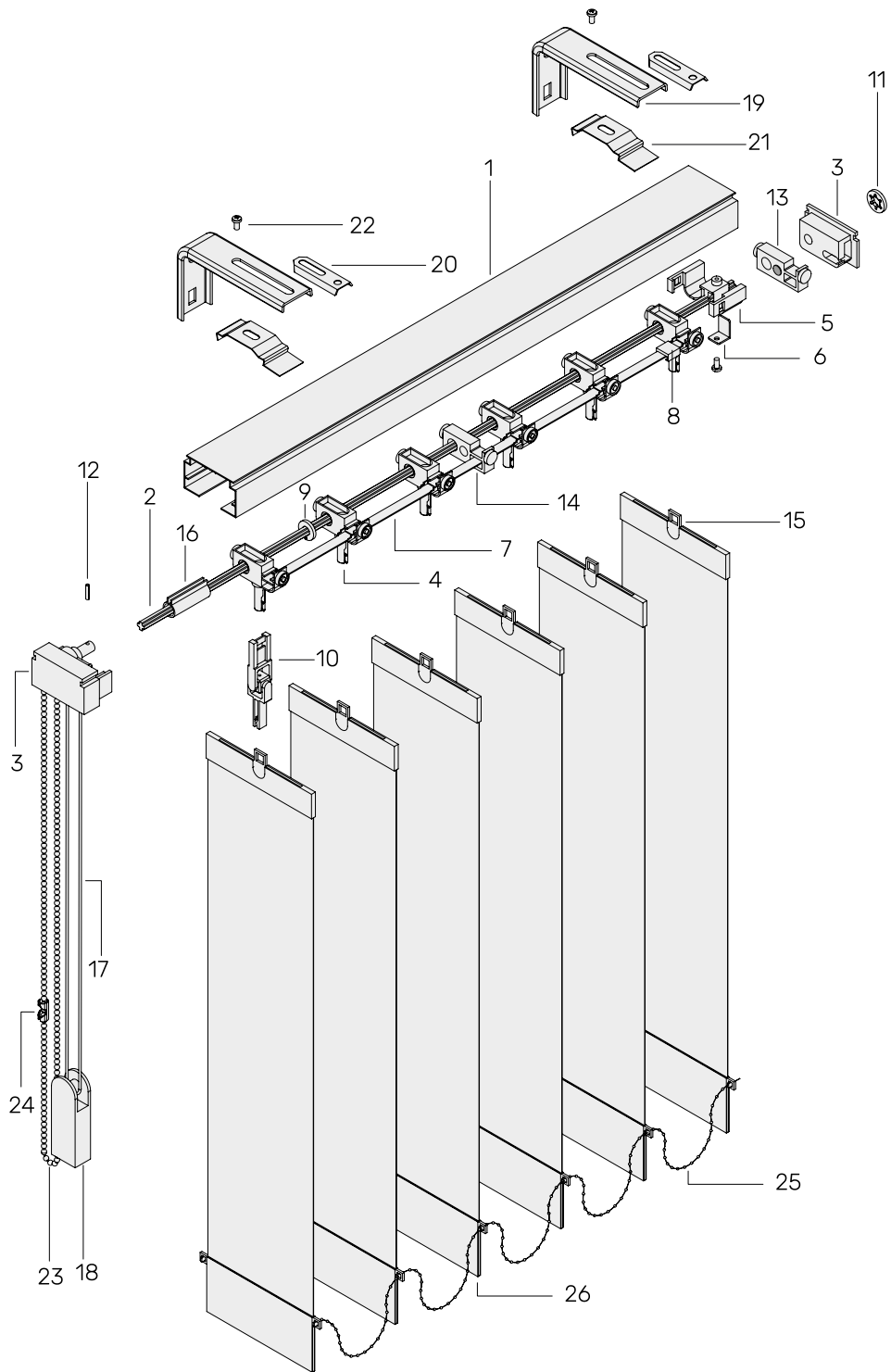

## КОМПОНЕНТИ

1	101.000, 101.100	10	106.000	19	123.089, 123.127
2	102.004	11	117.000	20	124.089, 124.127
3	103.000, 103.001	12	118.000	21	125.002, 125.001
4	104.004	13	120.000	22	127.000
5	105.002	14	121.000	23	112.006, 112.012, 112.100
6	126.000	15	119.089, 119.127	24	111.000P, 111.000M
7	107.079, 107.109, 107.115	16	122.030, 122.050, 122.200	25	113.089, 113.127, 114.000
8	108.000	17	115.018	26	109.089, 109.089L, 109.127, 109.127L
9	116.000P, 116.000M	18	110.000		

1

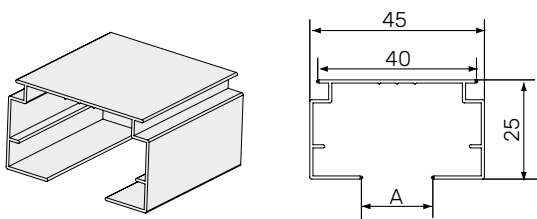

### Карниз алюмінієвий

Артикул	Колір	А, мм	Од. Вим.	Довжина, м	Упаковка	Вага, кг/мп
101.000	білий, чорний, коричневий	17	мп	5.8/6.0	69.6/72.0	0,276
101.100	білий	26	мп	5.8/6.0	69.6/72.0	0,261

2



### Вал чотиригранний

Артикул	Колір	Од. Вим.	Довжина, м	Упаковка	Вага, кг/мп
102.004	нефарбований	мп	6.0	300	0,05

3

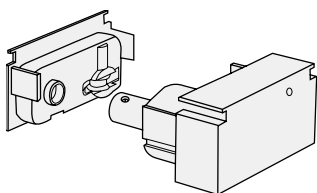

### Механізм керування з пластиковою віссю

Артикул	Колір	Од. Вим.	Упаковка
103.000	білий	комплект	100

3

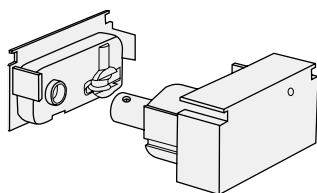

### Механізм керування з алюмінієвою віссю

Артикул	Колір	Од. Вим.	Упаковка
103.001	білий, чорний	комплект	200

4

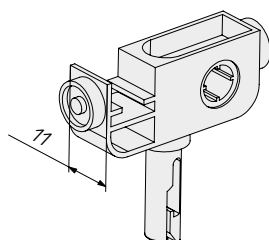

### Бігунок

Артикул	Од. Вим.	Упаковка
104.004	шт	500

5

Перший бігунк

Артикул	Колір	Од. Вим.	Упаковка
105.002	білий	шт	250

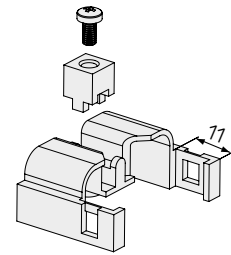

6

Скоба до першого бігунка

Артикул	Колір	Од. Вим.	Упаковка
126.000	металевий	шт	500

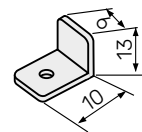

7

Дистанція

Артикул	Колір	А, мм	Од. Вим.	Упаковка
107.079	білий	79	шт	500
107.109		109		
107.115		115		

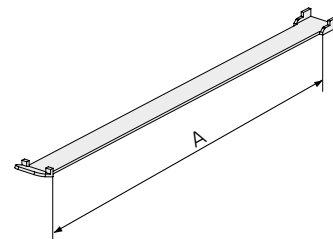

8

Коректор дистанції

Артикул	Од. Вим.	Упаковка
108.000	шт	1000

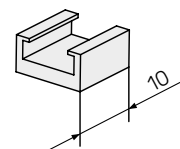

9

Стопорне кільце  
пластикове

Артикул	Од. Вим.	Упаковка
116.000P	шт	500

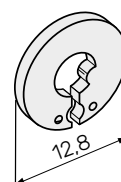

9

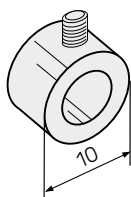

**Стопорне кільце**  
металеве

Артикул	Од. Вим.	Упаковка
116.000М	шт	100

10

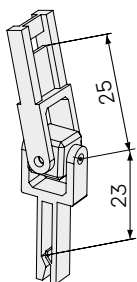

**Подовжувач діагональний**

Артикул	Колір	Од. Вим.	Упаковка
106.000	прозорий	шт	100

11

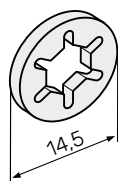

**Зірочка**

Артикул	Колір	Од. Вим.	Упаковка
117.000	металевий	шт	1000

12

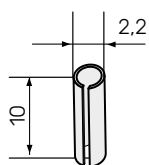

**Шплінт**

Артикул	Од. Вим.	Упаковка
118.000	шт	1000

13

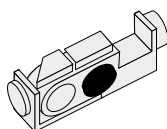

**Магніт**

Артикул	Колір	Од. Вим.	Упаковка
120.000	білий	шт	100

14

### Пром-опора

Артикул	Колір	Од. Вим.	Упаковка
121.000	білий	шт	100

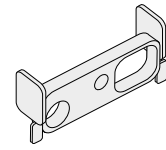

15

### Тримач ламелі

Артикул	Колір	А, мм	Од. Вим.	Упаковка
119.089	прозорий	82	шт	500
119.127		120		

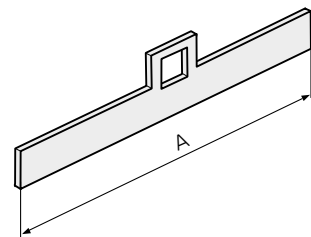

16

### Обмежувач

Артикул	Колір	А, мм	Од. Вим.	Упаковка
122.030	білий	30	шт	300
122.050		50		
122.200		2000	мп	200

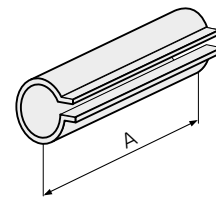

17

### Шнур 1,8 мм

Артикул	Колір	Од. Вим.	Упаковка
115.018	білий, чорний, коричневий	мп	1000

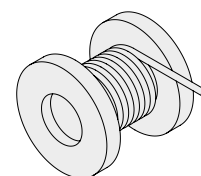

18

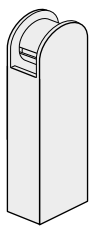

### Обтяжувач шнура

Артикул	Колір	Од. Вим.	Упаковка	Вага, кг
110.000	білий, чорний, коричневий	шт	100	0.05

19

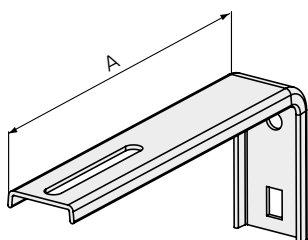

### Кронштейн

Артикул	Колір	А, мм	Од. Вим.	Упаковка	Вага, кг
123.089	білий, чорний, коричневий	90	шт	200	0.04
123.127		128			0.053

20

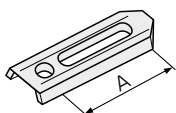

### Подовжувач кронштейна

Артикул	Колір	А, мм	Од. Вим.	Упаковка
124.089	білий, чорний, коричневий	48	шт	200
124.127		74		

21

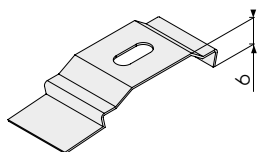

### Кріплення карниза

Артикул	Колір	Од. Вим.	Упаковка
125.002	оцинкований	шт	500
125.001	білий		

22

**Гвинт 3\*4**

Артикул	Од. Вим.	Упаковка
127.000	шт	100

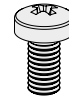

23

**Ланцюжок управління  
пластиковий**

Артикул	Колір	Х, мм	Од. Вим.	Упаковка
112.006	білий, чорний, коричневий, темно-коричневий, сірий, антрацит, прозорий	6	мп	200/250
112.012	білий, чорний	12		200

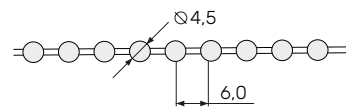

23

**Ланцюжок управління  
металевий**

Артикул	Од. Вим.	Упаковка
112.100	мп	100

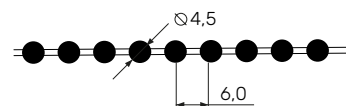

24

**Замок пластиковий  
для ланцюжків 112.006, 112.012**

Артикул	Колір	Од. Вим.	Упаковка
111.000P	білий, коричневий, прозорий	шт	500

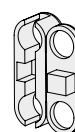

24



**Замок ланцюжка металевий**

Артикул	Колір	Од. Вим.
111.000M	нікель	шт

25

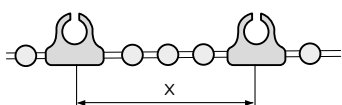

**Нижній ланцюжок пластиковий**

Артикул	Колір	Х, мм	Од. Вим.	Упаковка
113.089	білий	110	мп	500
113.127	білий, чорний	140		

25

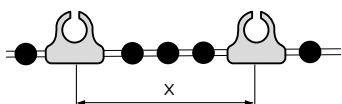

**Нижній ланцюжок металевий 89/127**

Артикул	Од. Вим.	Х, мм
114.000	мп	110/140

26

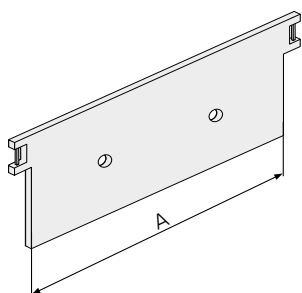

**Обтяжувач ламелі**

Артикул	Колір	А, мм	Од. Вим.	Упаковка	Вага, кг
109.089	білий, чорний, коричневий	89	шт	200	0,041
109.089L					0,028
109.127		127			0,06
109.127L					0,036

Тип 1

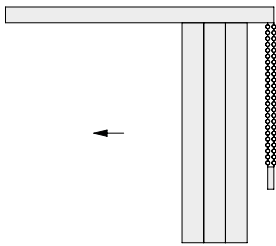

Тип 2

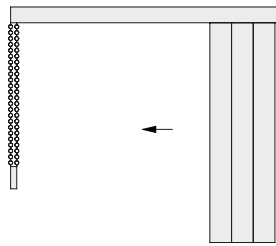

Тип 3

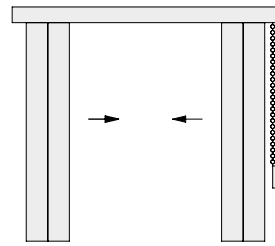

Тип 4

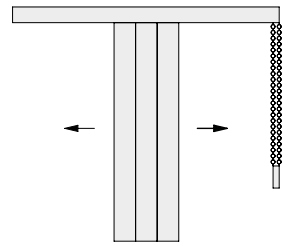

Тип 8

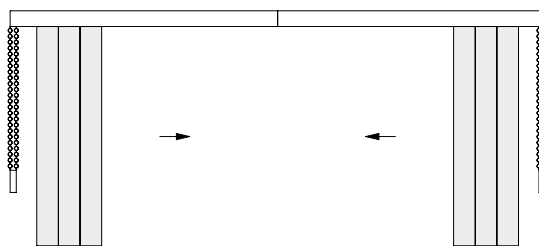

ВАРІАНТИ КОНСТРУКЦІЇ

Стандарт

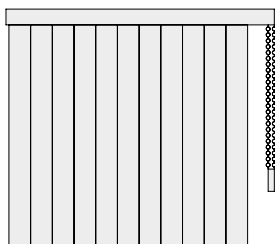

Скошений низ

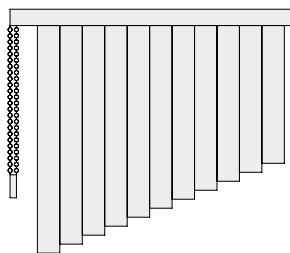

Скошений верх

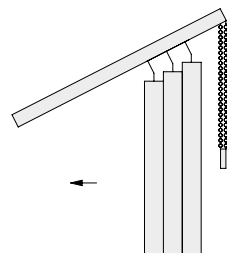

Арка

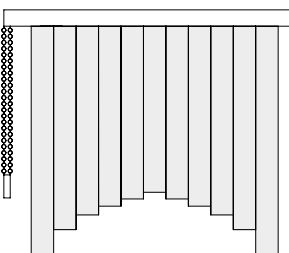

Комбінований

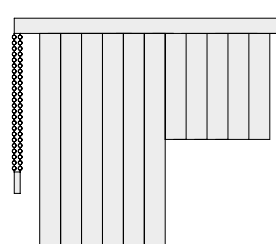

Мультифактура

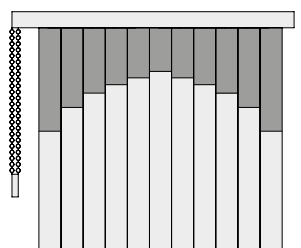

## Для ламелей шириною 89 мм

Розмір, мм	Тип 1, 2	Тип 8	Тип 3, 4
815-885	11	11	12
890-895	11	12	12
900-960	12	12	12
965-970	12	13	12
975-1030	13	13	14
1035-1040	13	14	14
1045-1110	14	14	14
1115-1120	14	15	14
1125-1190	15	15	16
1195-1200	15	16	16
1205-1270	16	16	16
1275-1280	16	17	16
1285-1350	17	17	18
1355-1360	17	18	18
1365-1430	18	18	18
1435-1440	18	19	18
1445-1510	19	19	20
1515-1520	19	20	20
1525-1590	20	20	20
1595-1600	20	21	20
1605-1670	21	21	22
1675-1680	21	22	22
1685-1740	22	22	22
1745-1750	22	23	22
1755-1820	23	23	24
1825-1830	23	24	24
1835-1900	24	24	24
1905-1910	24	25	24
1915-1980	25	25	26
1985-1990	25	26	26
1995-2060	26	26	26
2065-2070	26	27	26
2075-2140	27	27	28
2145-2150	27	28	28
2155-2220	28	28	28
2225-2230	28	29	28
2235-2300	29	29	30
2305-2310	29	30	30
2315-2380	30	30	30
2385-2390	30	31	30
2395-2460	31	31	32
2465-2470	31	32	32
2475-2530	32	32	32

## Для ламелей шириною 127 мм

Розмір, мм	Тип 1, 2	Тип 8	Тип 3, 4
950-1040	9	9	10
1045-1060	9	10	10
1065-1160	10	10	10
1165-1170	10	11	10
1175-1270	11	11	12
1275-1290	11	12	12
1295-1390	12	12	12
1395-1400	12	13	12
1405-1420	13	13	12
1425-1500	13	13	14
1505-1520	13	14	14
1525-1620	14	14	14
1625-1630	14	15	14
1635-1730	15	15	16
1735-1750	15	16	16
1760-1850	16	16	16
1855-1860	16	17	16
1865-1960	17	17	18
1965-1980	17	18	18
1985-2080	18	18	18
2085-2090	18	19	18
2095-2190	19	19	20
2195-2210	19	20	20
2215-2310	20	20	20
2315-2320	20	21	20
2325-2420	21	21	22
2425-2440	21	22	22
2445-2540	22	22	22
2545-2550	22	23	22
2555-2650	23	23	24
2655-2770	24	24	24
2775-2780	24	25	24
2785-2880	25	25	26
2885-2900	25	26	26
2905-3010	26	26	26
3015-3120	27	27	28
3125-3130	27	28	28
3135-3235	28	28	28
3240-3245	28	29	28
3250-3355	29	29	30
3360-3365	29	30	30
3370-3470	30	30	30

# ГОРИЗОНТАЛЬНІ ЖАЛЮЗІ



# СХЕМА

## Горизонтальні жалюзі

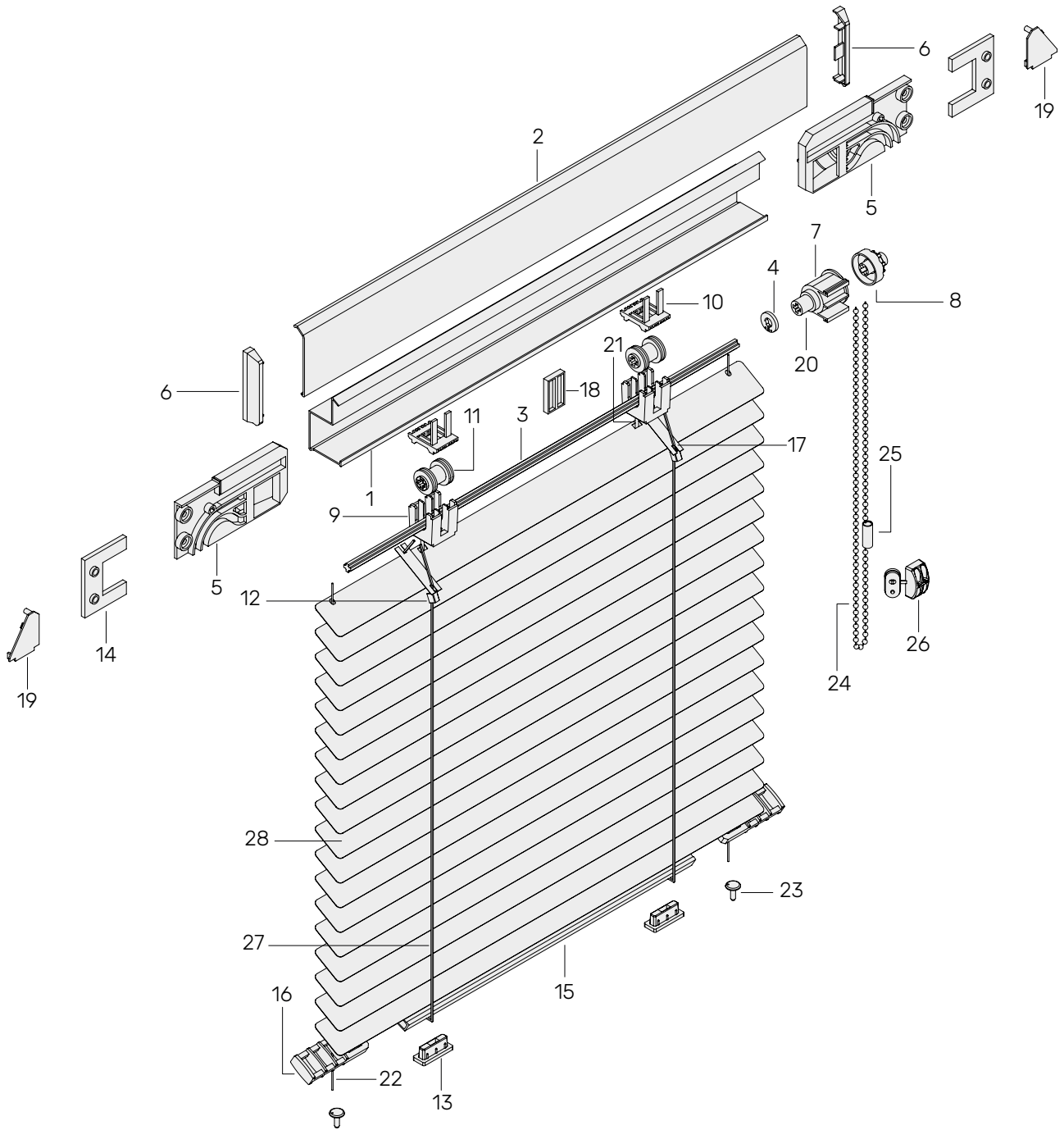

### КОМПОНЕНТИ

1	150.000	11	158.000	21	168.000
2	151.000	12	159.000	22	616.000
3	102.004	13	160.000	23	164.000
4	116.000P	14	161.000	24	708.000
5	152.000L+152.000R	15	162.000	25	709.000
6	153.000L+153.000R	16	163.000	26	711.000
7	154.000	17	165.000	27	169.000
8	155.000	18	166.000	28	Стрічка алюмінієва
9	156.000	19	167.000L+167.000R		
10	157.000	20	170.000		

1

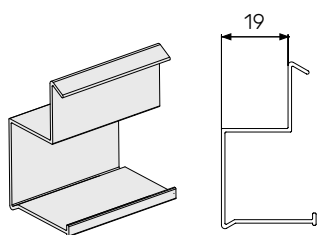

## Карниз верхній

Артикул	Колір	Од. Вим.	Довжина, м	Вага, кг/мп
150.000	білий, чорний, коричневий, золотий дуб	мп	6.0	0.32

2

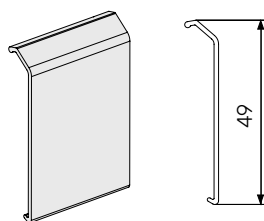

## Валанс

Артикул	Колір	Од. Вим.	Довжина, м	Вага, кг/мп
151.000	білий, чорний, коричневий, золотий дуб	мп	6.0	0.17

3



## Вал чотиригранный

Артикул	Колір	Од. Вим.	Довжина, м	Вага, кг/мп
102.004	нефарбований	мп	6.0	0,05

4

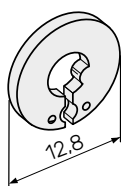

## Стопорне кільце пластикове

Артикул	Од. Вим.
116.000P	шт

5

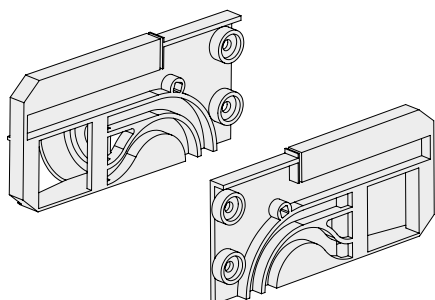

## Планка механізму

Артикул	Колір	Сторона	Од. Вим.
152.000L	білий, чорний, коричневий	ліва	шт
152.000R		права	

6

## Заглушка валанса

Артикул	Колір	Сторона	Од. Вим.
153.000L	білий, чорний, коричневий	ліва	шт
153.000R		права	

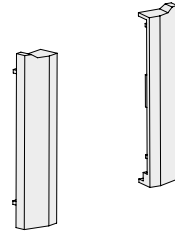

7

## Корпус механізму

Артикул	Колір	Од. Вим.
154.000	білий	шт

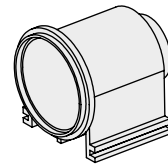

8

## Колесо механізму

Артикул	Колір	Од. Вим.
155.000	білий	шт

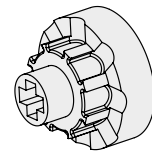

9

## Супорт

Артикул	Колір	Од. Вим.
156.000	білий, чорний, коричневий	шт

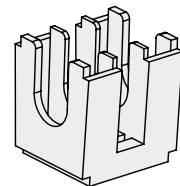

10

## Адаптер супорта

Артикул	Колір	Од. Вим.
157.000	білий, чорний, коричневий	шт

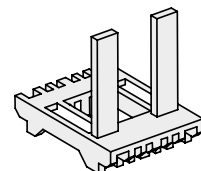

11

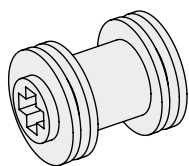

## Вставка в супорт

Артикул	Колір	Од. Вим.
158.000	чорний	шт

12



## Затиск драбинки

Артикул	Од. Вим.	Упаковка
159.000	шт	500

13

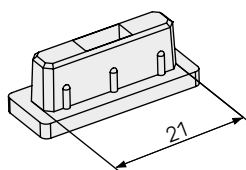

## Заглушка нижньої планки

Артикул	Колір	Од. Вим.
160.000	прозорий	пара

14

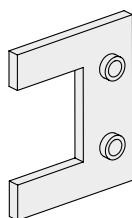

## Коректор штапика боковий

Артикул	Колір	Од. Вим.
161.000	білий, чорний, коричневий	шт

15

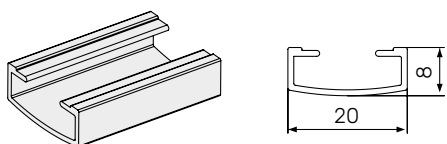

## Планка нижня

Артикул	Колір	Од. Вим.	Довжина, м	Вага, кг/мп
162.000	білий, чорний, коричневий, золотий дуб	мп	6.0	0.13

16

## Бокова кришка планки

Артикул	Колір	Од. Вим.
163.000	білий, чорний, коричневий	шт

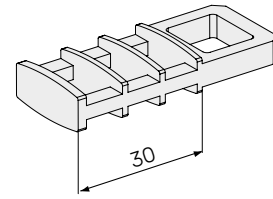

17

## Кріплення

Артикул	Од. Вим.
165.000	шт

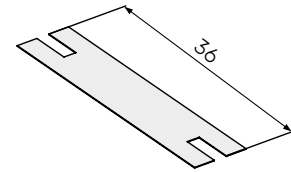

18

## Коректор штапика центральний

Артикул	Од. Вим.	Колір
166.000	шт	білий

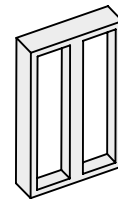

19

## Кришка ланцюжка

Артикул	Сторона	Од. Вим.
167.000L	ліва	шт
167.000R	права	

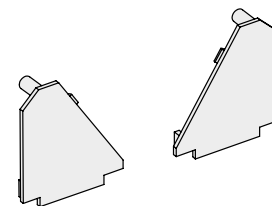

20

## Механізм гальмування

Артикул	Од. Вим.
170.000	шт

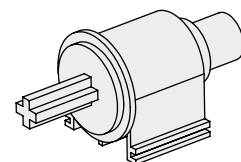

21

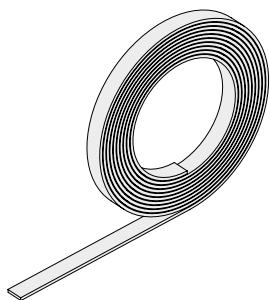

## Тасьма

Артикул	Колір	Од. Вим.
168.000	білий, коричневий	мп

22

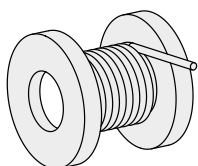

## Струна

Артикул	Колір	Од. Вим.
616.000	прозорий	мп

23



## Фіксатор струни

Артикул	Колір	Од. Вим.
164.000	білий, чорний, коричневий	шт

24

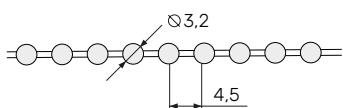

## Ланцюжок управління

Артикул	Колір	Од. Вим.	Упаковка
708.000	білий, чорний, коричневий	мп	250

25

## Замок ланцюжка

Артикул	Колір	Од. Вим.	Упаковка
709.000	білий, чорний, коричневий	шт	1000



26

## Фіксатор ланцюжка

Артикул	Колір	Од. Вим.	Упаковка
711.000	білий, чорний, коричневий	шт	100

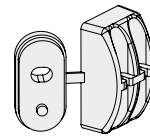

27

## Драбинка

Артикул	Колір	Од. Вим.
169.000	білий, коричневий	мп

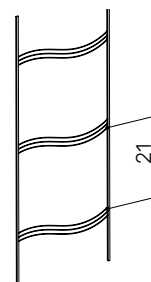

28

## Стрічка алюмінієва

А, мм	Од. Вим.
25	мп

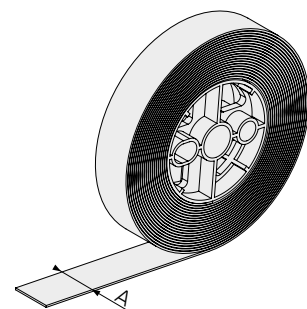



[energyrol.com.ua](http://energyrol.com.ua)