



ТЕХНІЧНИЙ КАТАЛОГ
2024

2-13	РАМНІ СИСТЕМИ
14-24	РОЛЕТНІ СИСТЕМИ
25-36	ДВЕРНІ СИСТЕМИ
37-49	РОЗСУВНІ СИСТЕМИ
50-64	СІТКИ ПЛІСЕ 20ММ
65-77	СІТКИ ПЛІСЕ 11ММ

РАМНІ СІТКИ



СХЕМА

Рамні сітки. Система 22/26 мм

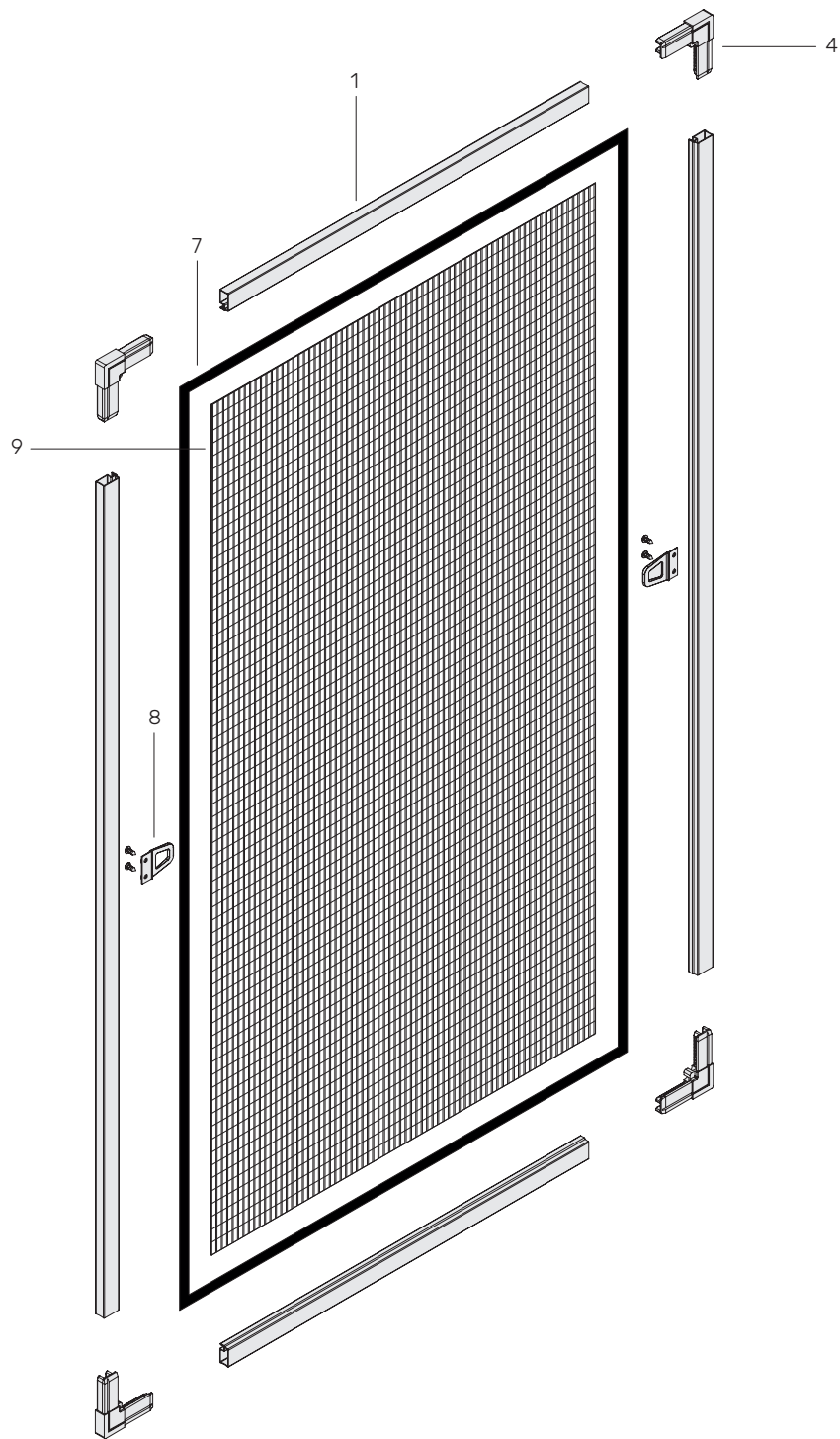

КОМПОНЕНТИ

1	201.222, 201.026	7	203.050, 203.05.11, 203.070	9	214.120-214.240, 216.140-216.240, 217.100
4	202.022, 202.026	8	204.100, 204.200		

СХЕМА

Рамні сітки. Система 31 мм

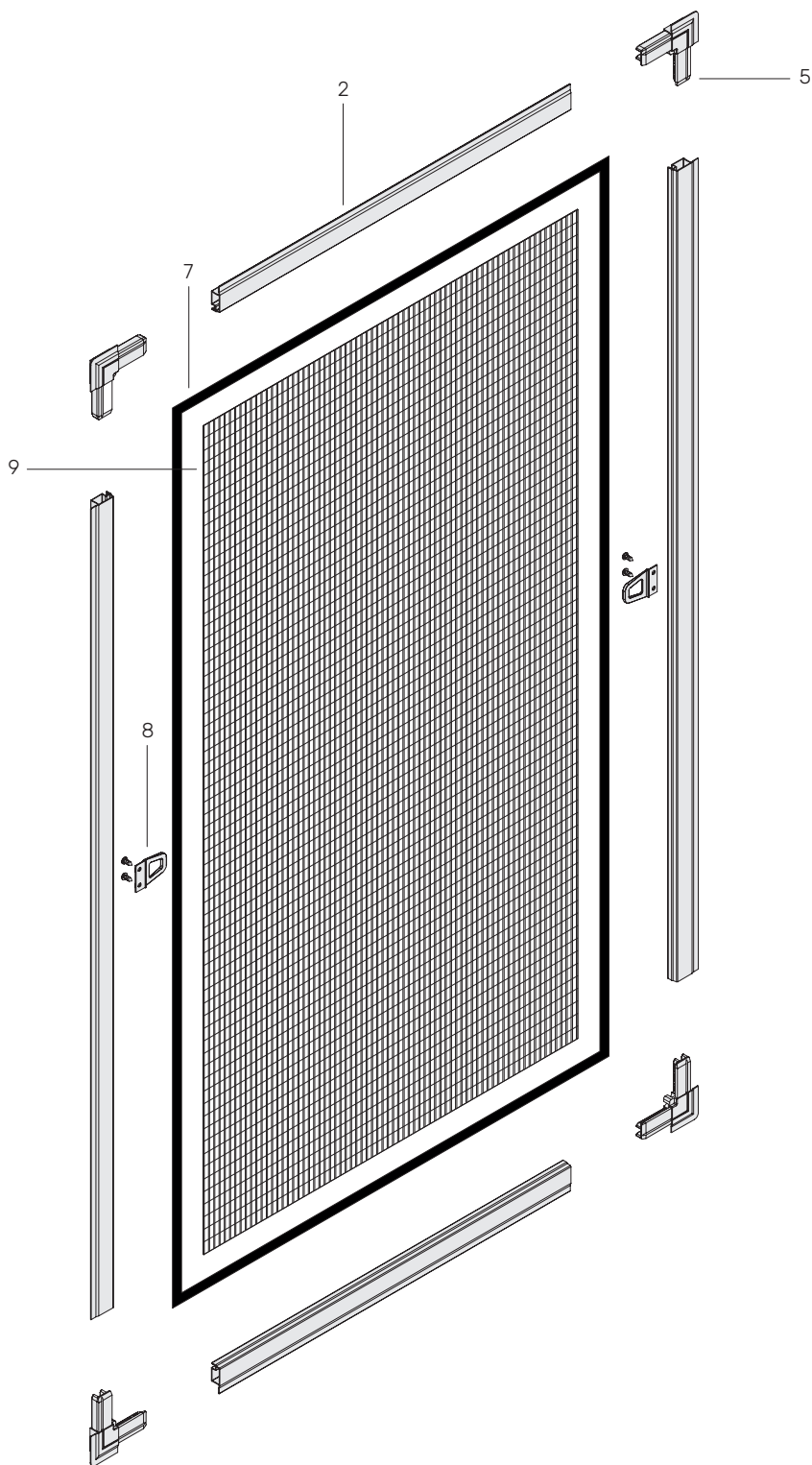

КОМПОНЕНТИ

2	201.231	7	203.050, 203.05.11	9	214.120-214.240, 216.140-216.240,
5	202.031	8	204.100, 204.200		217.100

СХЕМА

Рамні сітки. Система 35 мм

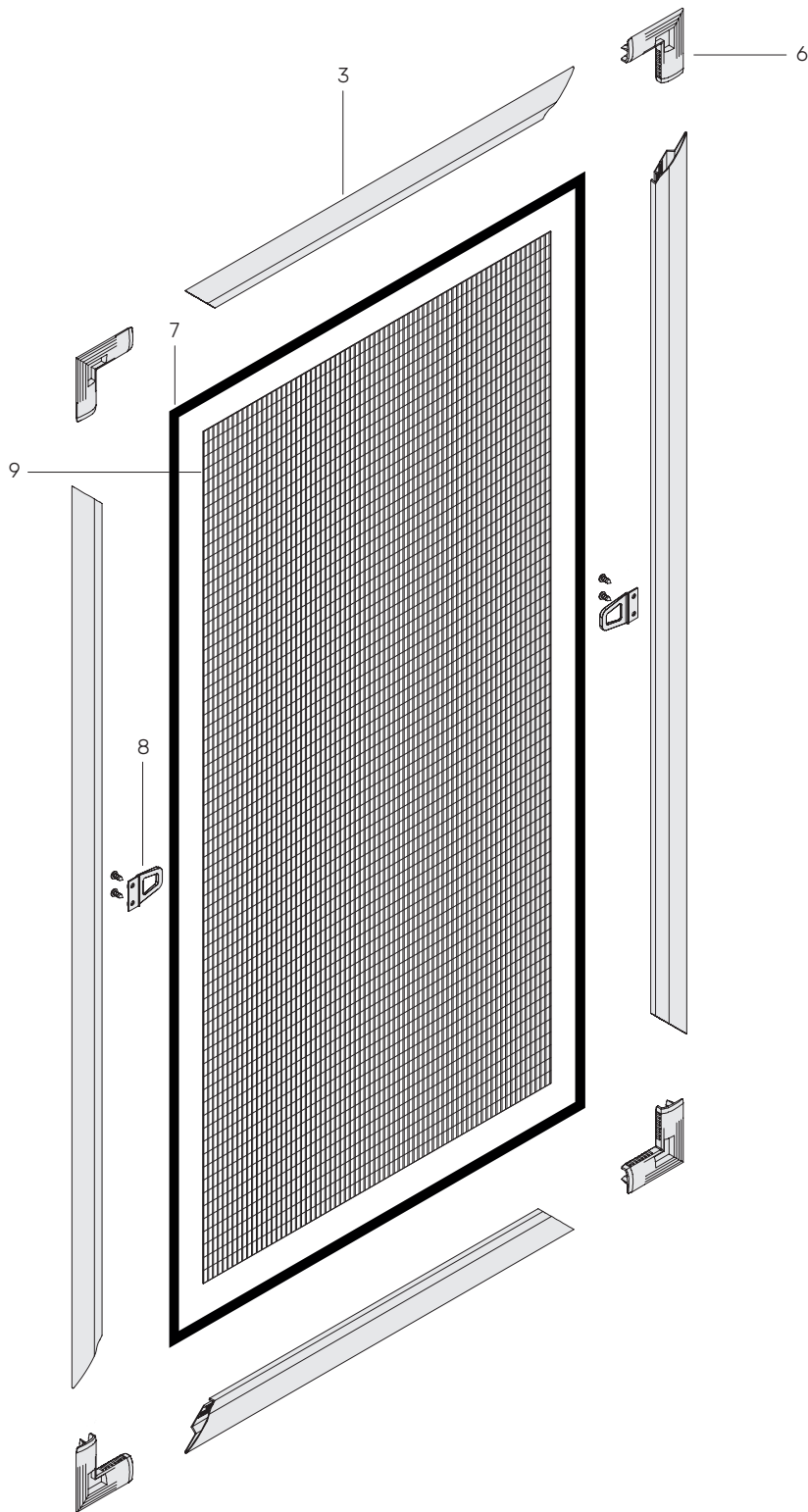

КОМПОНЕНТИ

3	201.035	7	203.050, 203.05.11	9	214.120-214.240, 216.140-216.240,
6	202.035	8	204.100, 204.200		217.100

1

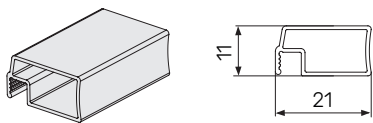

Профіль рамний 22 мм
під шнур 5,0 мм

Артикул	Колір	Од. Вим.	Довжина, м	Вага, кг/мп
201.222	білий, коричневий, золотий дуб, темний дуб, махагон, горіх, темно коричневий, дуб рустік світлий, антрацит	мп	5.8/6.0	0,14

1

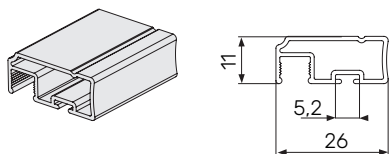

Профіль рамний 26 мм
під шнур 7,0 мм

Артикул	Колір	Од. Вим.	Довжина, м	Вага, кг/мп
201.026	білий, коричневий, золотий дуб, темний дуб, махагон, горіх, темно коричневий, дуб рустік світлий, антрацит	мп	5.8/6.0	0,22

2

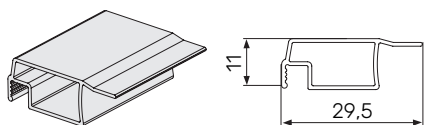

Профіль рамний 31 мм з полицкою
під шнур 5,0 мм

Артикул	Колір	Од. Вим.	Довжина, м	Вага, кг/мп
201.231	білий, коричневий, золотий дуб, темний дуб, махагон, горіх, темно коричневий, дуб рустік світлий, антрацит, чорний	мп	5.8/6.0	0,16

3

Профіль рамний 35 мм з поличкою
під шнур 5,0 мм

Артикул	Колір	Од. Вим.	Довжина, м	Вага, кг/мп
201.035	білий, коричневий, темно-коричневий, золотий дуб, темний дуб, горіх, антрацит, чорний	мп	5.8/6.0	0.175

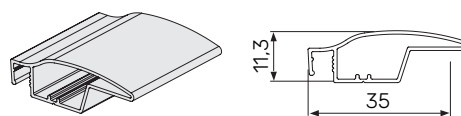

4

З'єднувальний кутик
для 201.222 / для 201.026

Артикул	Колір	Од. Вим.	Х, мм
202.022	білий, коричневий, чорний	шт	26
202.026			30

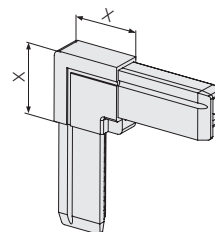

5

З'єднувальний кутик
для 201.231

Артикул	Колір	Од. Вим.
202.031	білий, коричневий, чорний, антрацит	шт

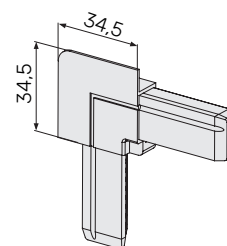

6

З'єднувальний кутик
для 201.035

Артикул	Од. Вим.
202.035	шт

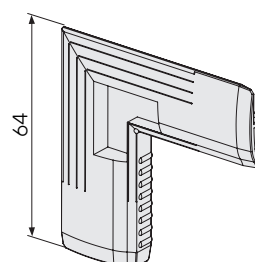

7

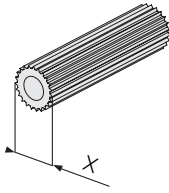

Шнур фіксуючий

Артикул	Колір	Од. Вим.	Упаковка	Х,мм	Особливості
203.05.11	білий, чорний	мп	600	5,0	11 зубців
203.050			600		22 зубці
203.070			100	7,0	

8

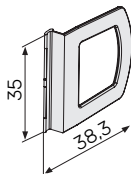

Тримач внутрішній під шнур

Артикул	Колір	Од. Вим.
204.100	білий, коричневий, чорний, антрацит	шт

8

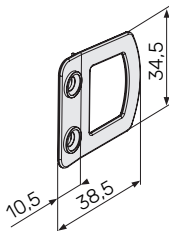

Тримач зовнішній накладний

Артикул	Колір	Од. Вим.
204.200	білий, коричневий, чорний, антрацит	шт

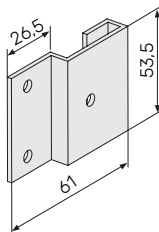

Ручка

Артикул	Колір	Од. Вим.
205.000	білий, коричневий	шт



Тримач ручки

Артикул	Колір	Од. Вим.
206.000	білий, коричневий	шт

ГВИНТ для 206.000

Артикул	Од. Вим.
206.005	шт

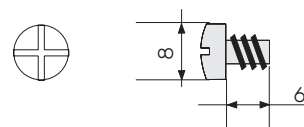

Кріплення металеве для профілів 201.222,201.026

Артикул	Колір	Од. Вим.	Х,мм
209.148	оцинкований	компл	14,8
209.163			16,3

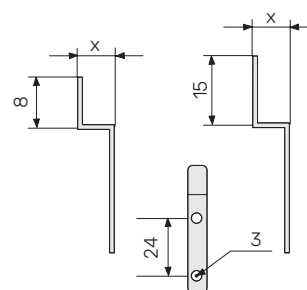

Кріплення пластикове для профілів 201.222,201.026

Артикул	Колір	Од. Вим.
210.100	білий, коричневий, чорний	компл

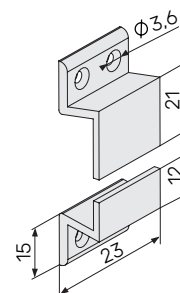

Кріплення пластикове кутове

Артикул	Колір	Од. Вим.
210.200	білий, коричневий	компл

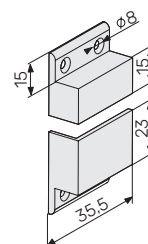

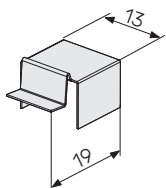

З'єднувальний елемент

Артикул	Од. Вим.
207.000	шт

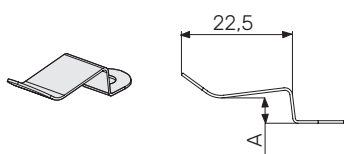

Кріплення для профілю з полицкою загартоване

Артикул	Колір	Од. Вим.	А, мм
226.006	оцинкований	шт	6
226.009			9
226.012			12

незагартоване

Артикул	Колір	Од. Вим.	А, мм
226.000 S	нержавіюча сталь	шт	6

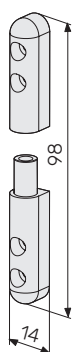

Петля пластикова для профілів 201.222,201.026

Артикул	Колір	Од. Вим.
211.000	білий, коричневий	шт

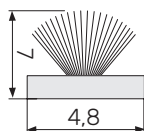

Щітка для профілю 201.026

Артикул	Од. Вим.
208.050	мп

Заціпка для петлі 211.000 пластикова

Артикул	Колір	Од. Вим.
212.000P	білий, коричневий	шт

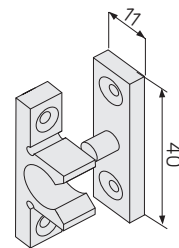

Кріплення в отвір для профілів 201.222, 201.026

Артикул	Колір	А, мм	Од. Вим.
215.440	латунь	44	компл
215.500		50	

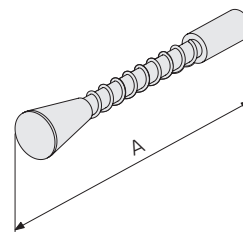

Москітна сітка

Артикул	Колір	Од. Вим.	Вага гр/кв.м	Х, мм
214.120	сірий	кв м	96	1200
214.140				1400
214.160				1600
214.240			106	2400
216.140				1400
216.160				1600
216.240	2400			

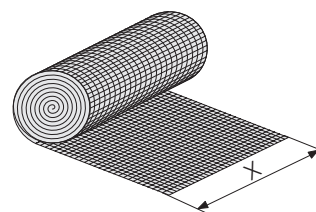

9

Москітна сітка алюмінієва

Артикул	Колір	Од. Вим.	Вага гр/кв.м	Х, мм
217.100	чорний	кв м	164	1000

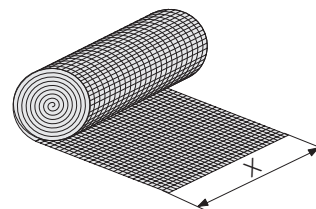

9

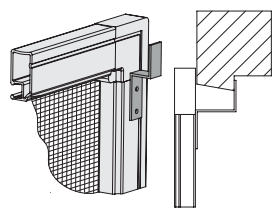

Кріплення
металеве
209.148, 209.163

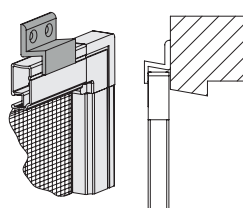

Кріплення
пластикове
210.100

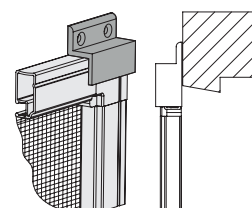

Кріплення кутове
пластикове
210.200

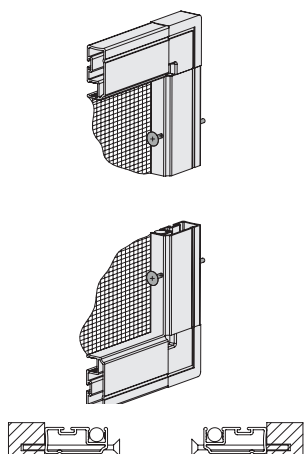
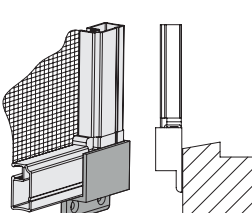
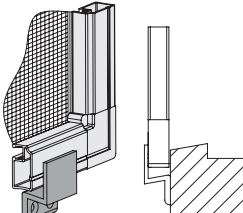
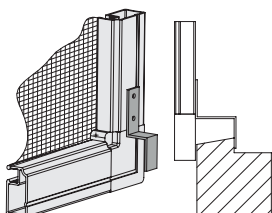

Кріплення
в отвір
215.440, 215.500

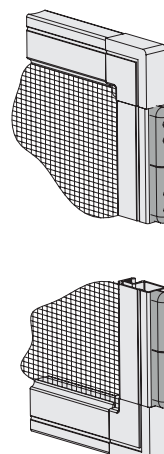

Кріплення петля
пластикова
211.000

КРІПЛЕННЯ ДЛЯ СИСТЕМ 31, 35 ММ

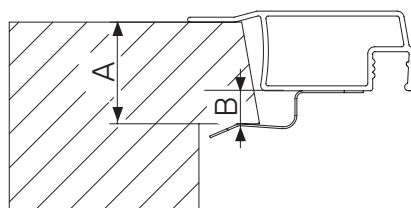
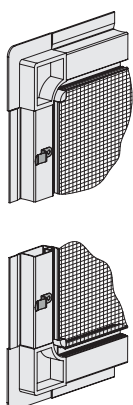

Профіль	Розмір А, мм		
	201.231	15,0	18,0
201.035	13,0	16,0	19,0
Розмір В, мм	6	9	12

РОЛЕТНІ СІТКИ



СХЕМА

Ролетна сітка. Ролло 37, 41

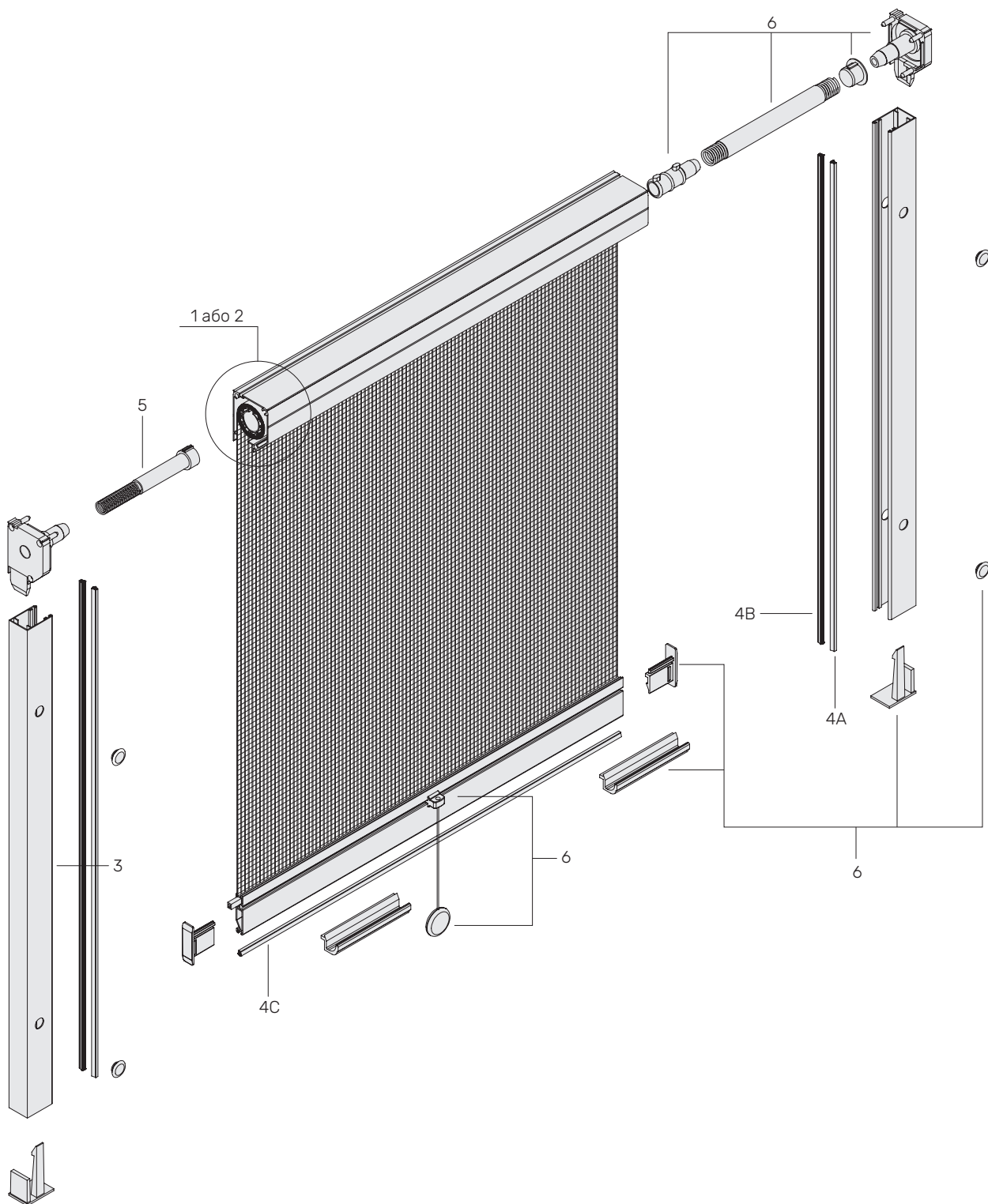

КОМПОНЕНТИ

1	300.160, 300.230, 300.250	4A	208.050	5	320.000
2	300.130N, 300.150N	4B	304.000, 304.045	6	302.300, 302.400, 302.300N, 302.400N
3	301.000	4C	304.100		

1

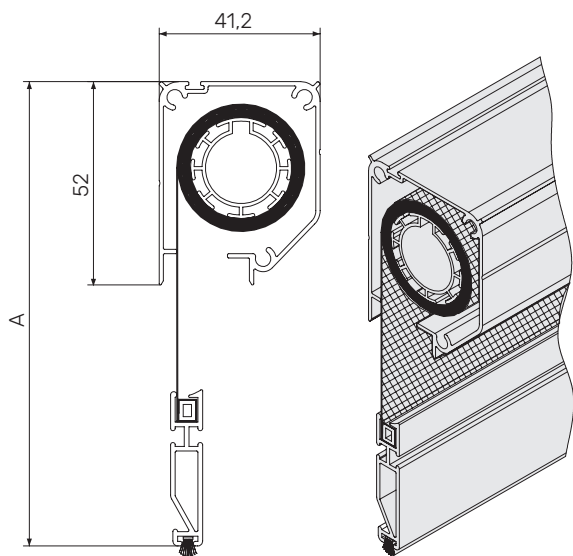

Короб ролетний у зборі
Роло 41

Артикул	Колір	А, мм	Од. Вим.	Довжина, м
300.160	білий, коричневий	1600	мп	6,0
300.230	білий, коричневий, темно-коричневий, золотий дуб, дуб рустік світлий, махагон,	2300		
300.250	горіх, темний дуб, дуб прованс, антрацит	2500		

2

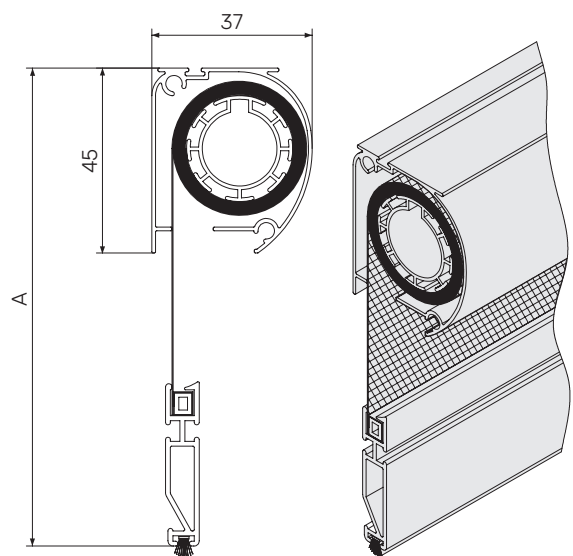

Короб ролетний у зборі
Роло 37

Артикул	Колір	А, мм	Од. Вим.	Довжина, м
300.130N	білий, коричневий	1300	мп	6,0
300.150N	білий, коричневий, темно-коричневий, золотий дуб, дуб рустік світлий, махагон, горіх, темний дуб, дуб прованс, антрацит	1500		

Направляюча

Артикул	Колір	Од. Вим.	Довжина, м	Вага, кг/мп
301.000	білий, коричневий, темно-коричневий, золотий дуб, дуб рустік світлий, махагон, горіх, темний дуб, дуб прованс, антрацит	мп	5,5	0,256

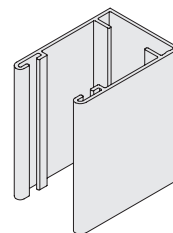
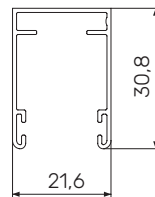

Кріплення коробу

Артикул	Колір	Од. Вим.
303.000	білий, коричневий, чорний	шт

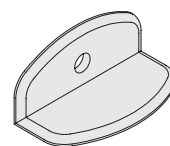
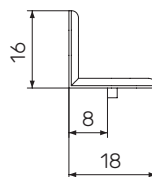

Кутник нижній

Артикул	Колір	Од. Вим.	Довжина, м	Вага, кг/мп
401.022	білий, коричневий, темно-коричневий, золотий дуб, дуб рустік світлий, махагон, горіх, темний дуб, дуб прованс, антрацит	мп	6,0	0,143

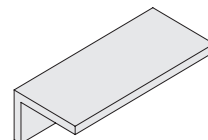
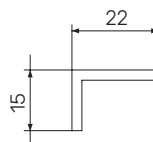

4

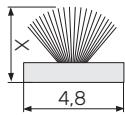

Щітка

Артикул	Колір	Од. Вим.	Х, мм
304.100	сірий	мп	12
208.050			7
304.000			9

4

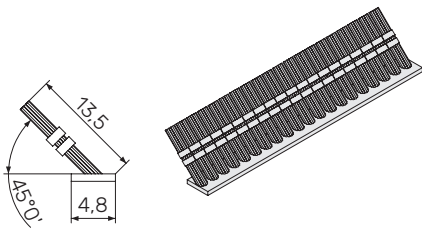

Щітка

Артикул	Колір	Од. Вим.
304.045	чорний	мп

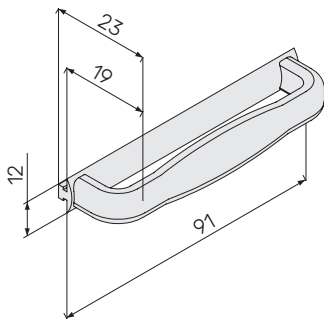

Ручка

Артикул	Колір	Од. Вим.
310.021	білий, чорний	шт

5

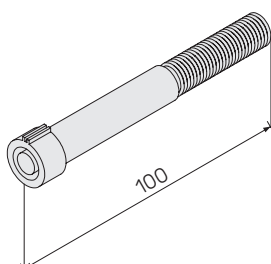

Механізм гальмування

Артикул	Од. Вим.
320.000	шт

Набір елементів для збирання

Артикул	Колір	Од. Вим	Особливості
302.300	білий, коричневий, сірий, чорний	компл	з пружиною 315.300
302.400			з пружиною 315.400
302.300 N			з пружиною 315.300
302.400 N			з пружиною 315.400

Бокова кришка

Артикул	Колір	Од. Вим
305.000	білий, чорний	пара

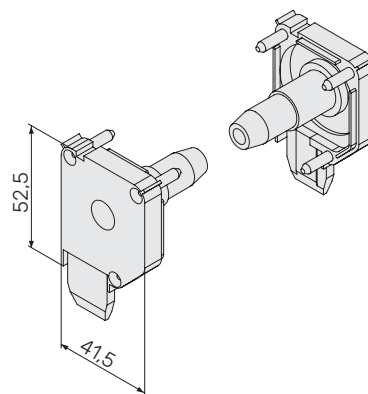

Бокова кришка

Артикул	Колір	Од. Вим
305.000N	білий, чорний	пара

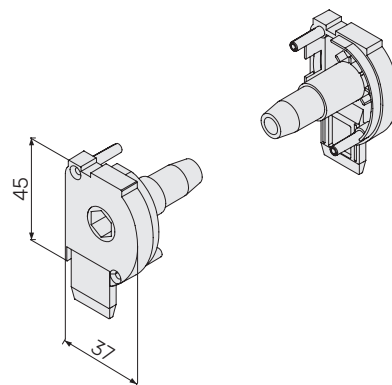

Кільце збільшувальне

Артикул	Од. Вим
306.000	шт

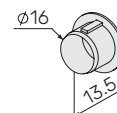

Втулка для пружини

Артикул	Од. Вим
307.000	шт

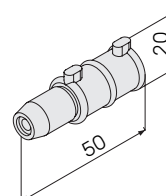

6

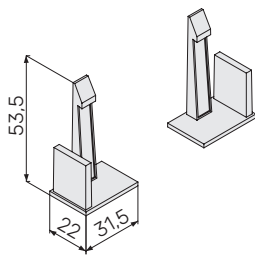

Вставка-фіксатор в направляючу

Артикул	Колір	Од. Вим
308.000	білий, чорний	пара

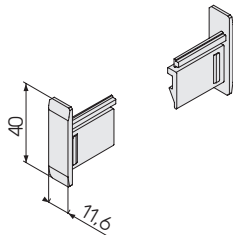

Заглушка нижньої планки

Артикул	Колір	Од. Вим
309.000	білий, коричневий, сірий, чорний	пара

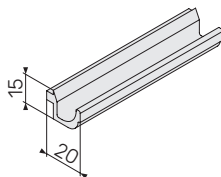

Ручка

Артикул	Колір	Од. Вим
310.020	білий, чорний	пара

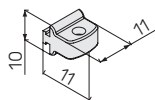

Тримач шнура

Артикул	Колір	Од. Вим
311.000	білий, коричневий, сірий, чорний	пара



Важель шнура

Артикул	Колір	Од. Вим
312.000	білий, коричневий, сірий, чорний	пара

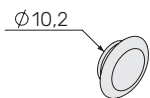

Заглушка направляючої

Артикул	Колір	Од. Вим
313.000	білий, коричневий, сірий, чорний	пара

Трубка

Артикул	Од. Вим
314.000	шт

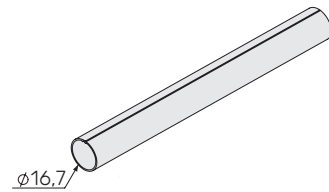

Пружина підйомна

Артикул	Од. Вим	L, мм
315.300	шт	300
315.400		400

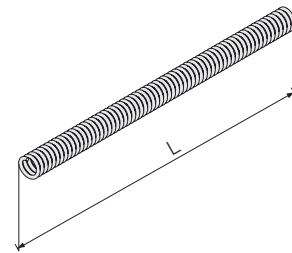

Короб

Артикул	Колір	Од. Вим.	Довжина, м	Вага, кг/мп
316.050	білий, коричневий, темно-коричневий, золотий дуб, дуб рустік світлий, махагон, горіх, темний дуб, дуб прованс, антрацит	мп	6,0	0,59
316.045				0,42

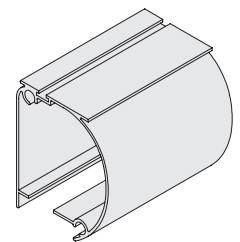
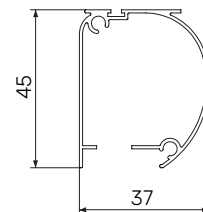
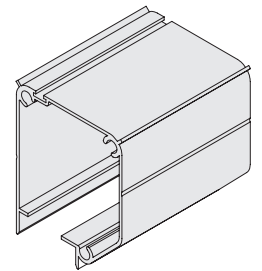
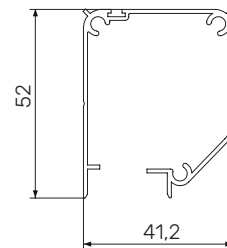

Вал

Артикул	Колір	Од. Вим.	Довжина, м	Вага, кг/мп
317.000	нефарбований	мп	6,0	0,31

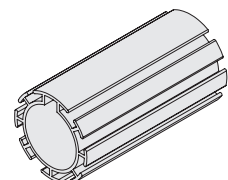
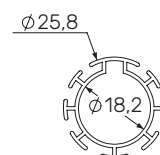

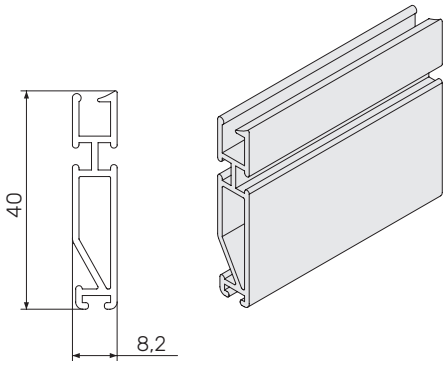

Планка нижня

Артикул	Колір	Од. Вим	Довжина, м	Вага, кг/мп
318.000	білий, коричневий, темно-коричневий, золотий дуб, дуб рустік світлий, махагон, горіх, темний дуб, дуб прованс, антрацит	мп	6,0	0,33

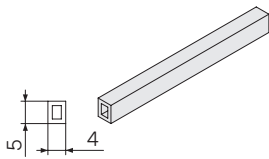

Профіль фіксуючий з ПВХ

Артикул	Колір	Од. Вим	Довжина, м
319.000	білий	мп	6,0

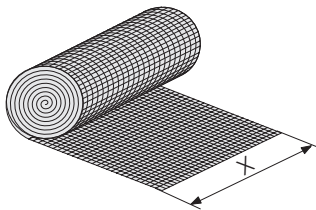

Москітна сітка

Артикул	Колір	Од. Вим.	Х, мм
321.140	сірий	кв.м	1400
321.160			1600
321.170			1700
321.240			2400
321.260			2600

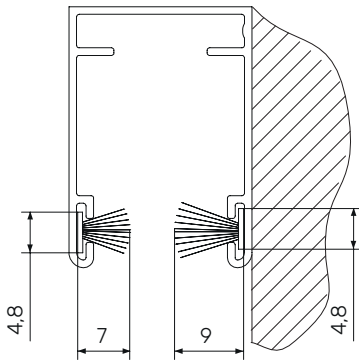

Без утримання сітки в направляючій

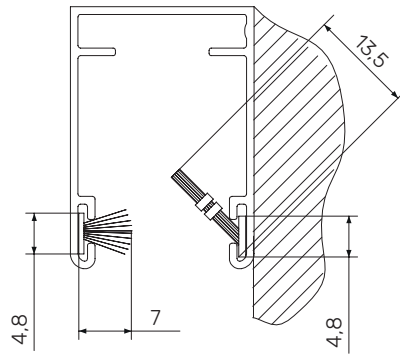

З утриманням сітки в направляючій

Верх

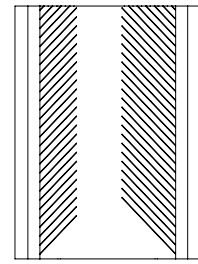

Низ

Нахил ворсу щітки в направляючій

ВАРІАНТИ РОЗТАШУВАННЯ КУТНИКА

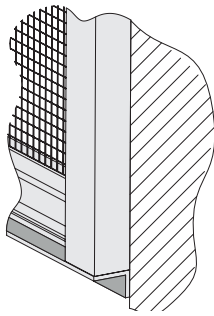

Кріплення на стіну

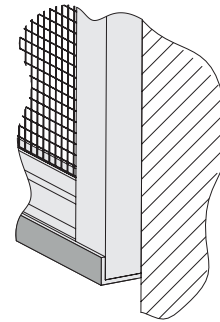

Кріплення на направляючу

ДОДАТКОВІ ЕЛЕМЕНТИ

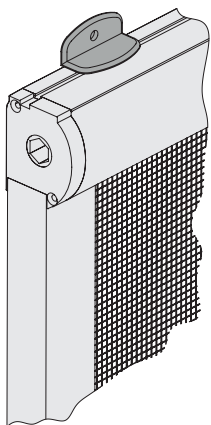

Кріплення коробка до отвору

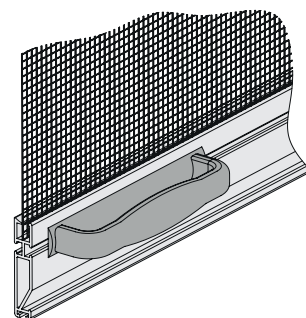

Ручка 19 мм

ДВЕРНІ СІТКИ



СХЕМА

Дверна система без коробки
 Альфа – з відкритим ущільнювачем
 Альфа Люкс – з прихованим ущільнювачем

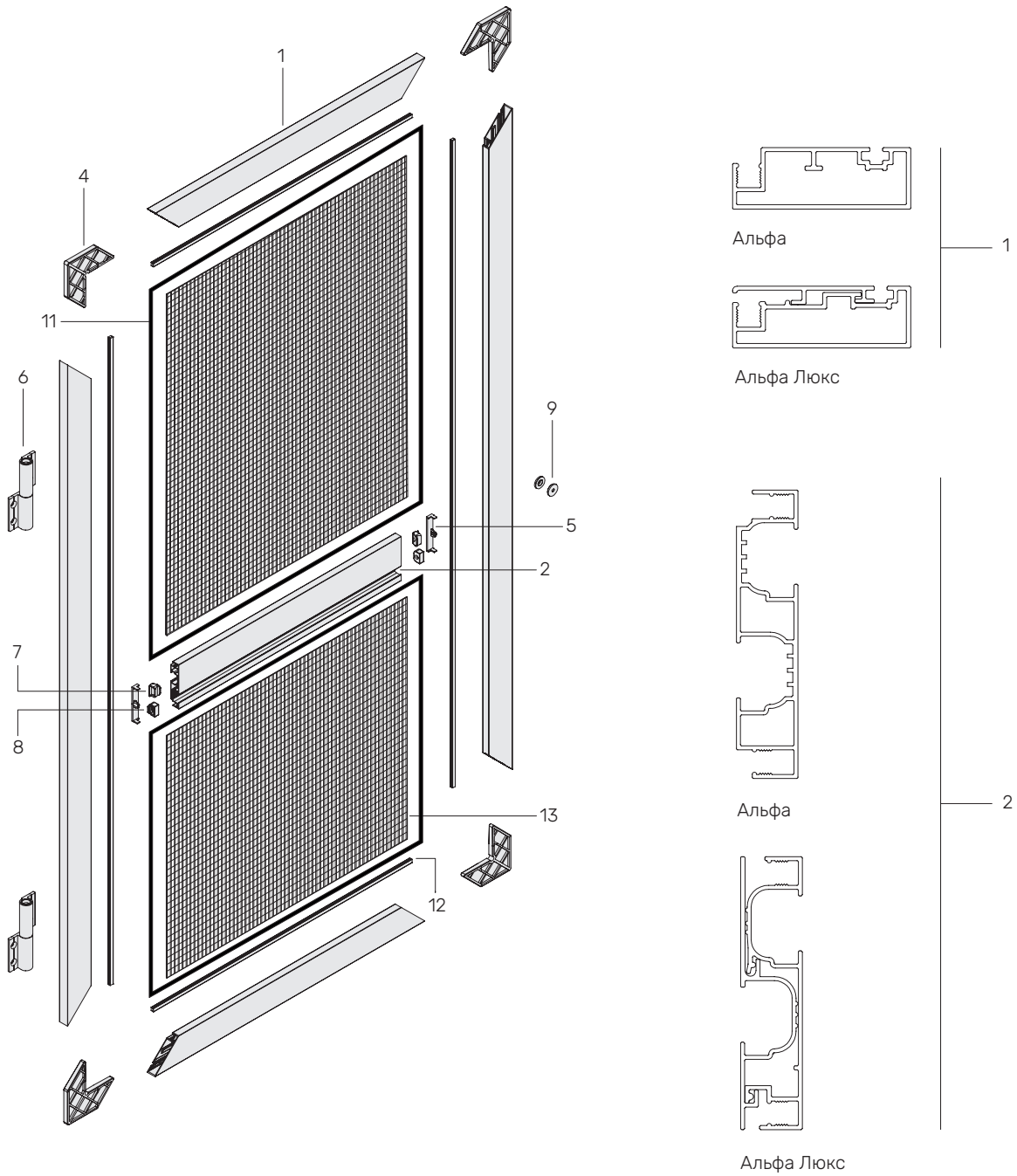

КОМПОНЕНТИ

1	201.140, 201.041+201.032	6	231.100L, 231.100P, 231.100SL, 231.100SP	9	228.000
2	201.165, 201.062+201.063	7	223.100	11	203.058
4	202.041	8	223.200	12	304.000
5	230.000			13	214.100-214.240, 216.140-216.240, 217.100

СХЕМА

Дверна система з коробкою
 Альфа — з відкритим ущільнювачем
 Альфа Люкс — з прихованим ущільнювачем

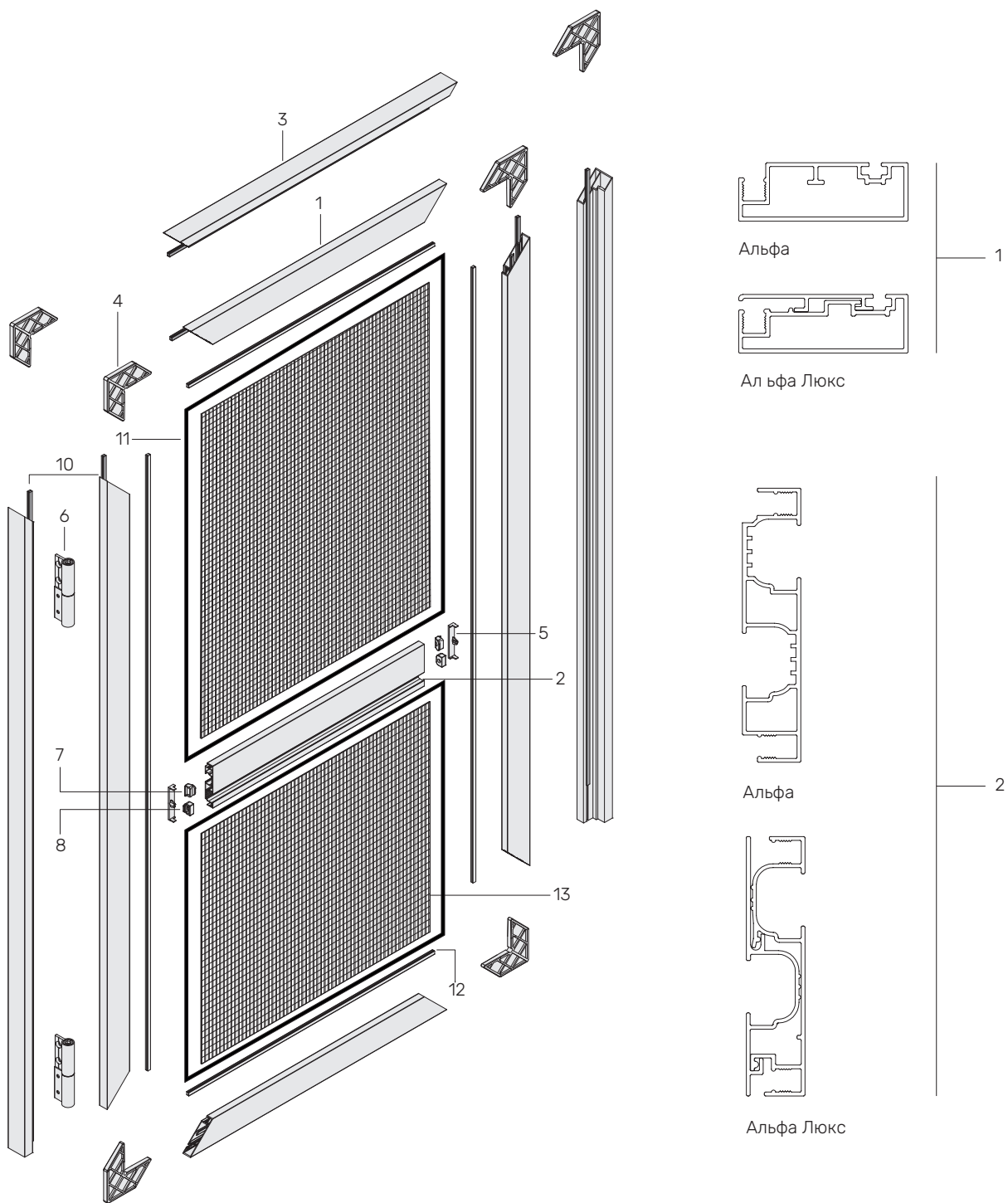

КОМПОНЕНТИ

1	201.140, 201.041+201.032	6	231.200L, 231.200P	12	208.050
2	201.165, 201.062+201.063	7	223.100	13	214.100-214.240, 216.140-216.240, 217.100
3	201.034	8	223.200		
4	202.041	10	229.100+229.200		
5	230.000	11	203.058		

1

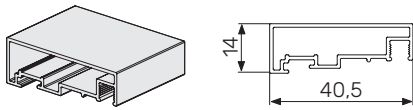
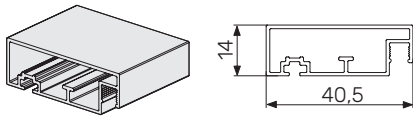

Профіль дверний

Артикул	Система	Колір	Од. Вим.	Довжина, м	Вага, кг/мп
201.140	Альфа	білий, коричневий, темно-коричневий, золотий дуб, махагон, горіх, темний дуб, антрацит, чорний	мп	6,2	0,34
201.041	Альфа люкс			6	0,33

1

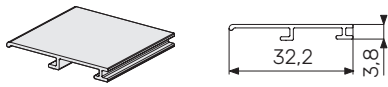

Кришка основного профілю

Альфа Люкс

Артикул	Колір	Од. Вим.	Довжина, м
201.032	за зразками кольорів	мп	6

2

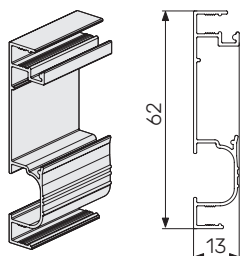
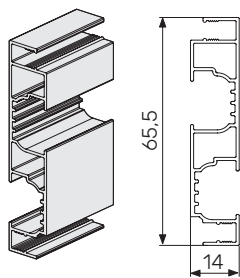

Профіль з'єднувальний

Артикул	Система	Колір	Од. Вим.	Довжина, м	Вага, кг/мп
201.165	Альфа	білий, коричневий, темно-коричневий, золотий дуб, махагон, горіх, темний дуб, антрацит, чорний	мп	6	0,48
201.062	Альфа люкс				0,33

2

Кришка з'єднувального профілю
Альфа Люкс

Артикул	Колір	Од. Вим.	Довжина, м
201.063	білий, чорний, коричневий, темно-коричневий, золотий дуб, махагон, горіх, темний дуб, антрацит	мп	6

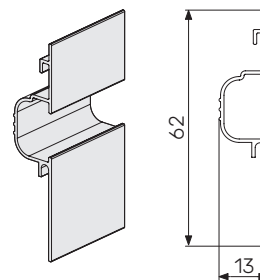

3

Коробка

Артикул	Колір	Од. Вим.	Вага, кг/мп
201.034	білий, чорний, коричневий, темно-коричневий, золотий дуб, махагон, горіх, темний дуб, антрацит	мп	0,44

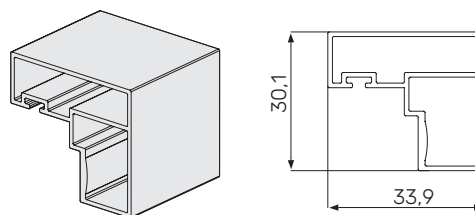

4

З'єднувальний кутик металевий

Артикул	Од. Вим.
202.041	шт

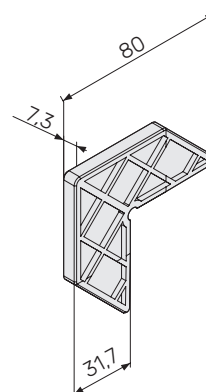

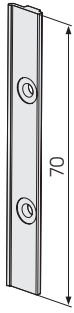

Кріплення кришки
для профілю 201.041

Артикул	Од. Вим.
227.000	шт



Заклепка 3x8 потайна
для 202.041, 227.000

Артикул	Од. Вим.
203.000	шт

5

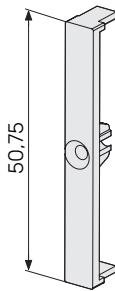

Декоративна панель
Альфа

Артикул	Колір	Од. Вим.
230.000	білий, чорний, коричневий	шт

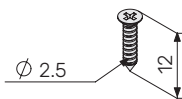

Самонаріз 2.5x12.0
потайний для 230.000

Од. Вим.
шт

Петля для монтажу на проєм
монтаж ліворуч

Артикул	Колір	Од. Вим.
231.100L	білий, чорний, коричневий	шт

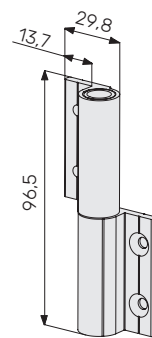

монтаж праворуч

Артикул	Колір	Од. Вим.
231.100P	білий, чорний, коричневий	шт

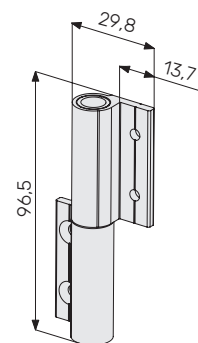

Петля для прихованого монтажу на проєм
монтаж ліворуч

Артикул	Колір	Од. Вим.
231.100SL	білий, чорний, коричневий	шт

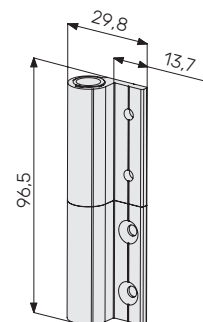

монтаж праворуч

Артикул	Колір	Од. Вим.
231.100SP	білий, чорний, коричневий	шт

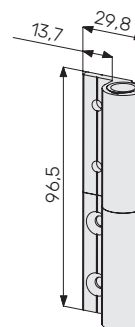

6

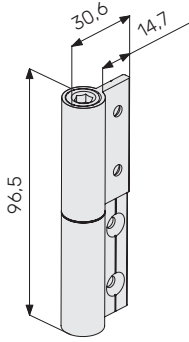

**Петля для монтажу в проєм/коробку
монтаж ліворуч**

Артикул	Колір	Од. Вим.
231.200L	білий, чорний, коричневий	шт

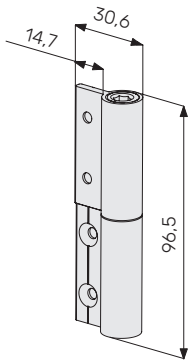

монтаж праворуч

Артикул	Колір	Од. Вим.
231.200P	білий, чорний, коричневий	шт

7

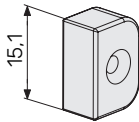

Перший з'єднувач імпоста

Артикул	Колір	Од. Вим.
223.100	прозорий, білий, коричневий	шт

8

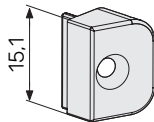

Другий з'єднувач імпоста

Артикул	Колір	Од. Вим.
223.200	прозорий, білий, коричневий	шт

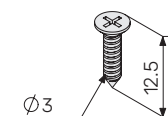

**Самонаріз 3.0x12.5 потайний
для 223.100, 223.2000**

Од. Вим.
шт

9

Магніт фіксуючий (дві частини)

Артикул	Од. Вим.
228.000	шт

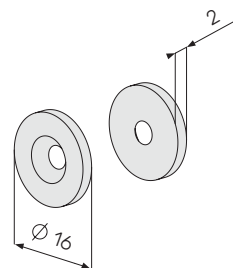

10

Магнітна стрічка 5мм

Артикул	Од. Вим.	Особливості
229.100	мп	позитив
229.200	мп	негатив

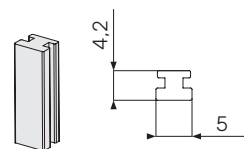

11

Шнур фіксуючий ПВХ

Артикул	Колір	Од. Вим.	Упаковка	Тип
203.058	білий, чорний	мп	100/150	22 зубці

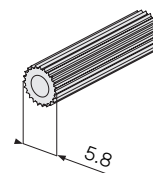

12

Щітка

Артикул	Од. Вим.	Х,мм
208.050	мп	7
304.000		9

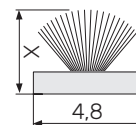

13

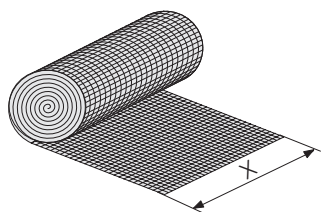

Москітна сітка
алюмінієва

Артикул	Колір	Од. Вим.	Вага гр/кв.м	Х, мм
217.100	чорний	кв м	164	1000

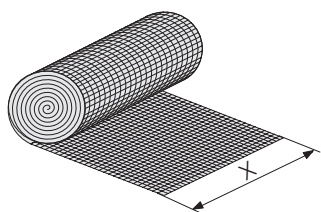

Москітна сітка

Артикул	Колір	Од. Вим.	Вага гр/кв.м	Х, мм
214.100	сірий	кв м	96	1000
214.120				1200
214.140				1400
214.160				1600
214.240				2400
216.140			106	1400
216.160	1600			
216.240	2400			

РОЗТАШУВАННЯ МАГНІТІВ

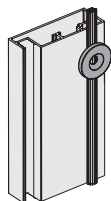

Магніт фіксуючий
монтаж без коробки

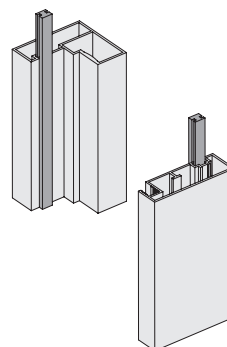

Магнітна стрічка
монтаж з коробкою

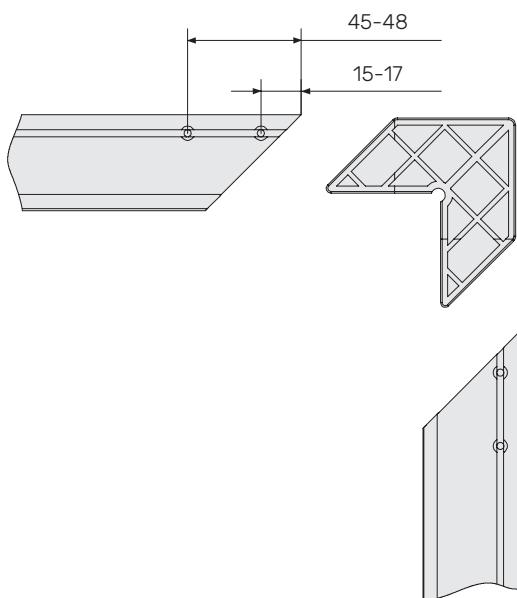

Розташування отворів на профілі для кріплення кутника

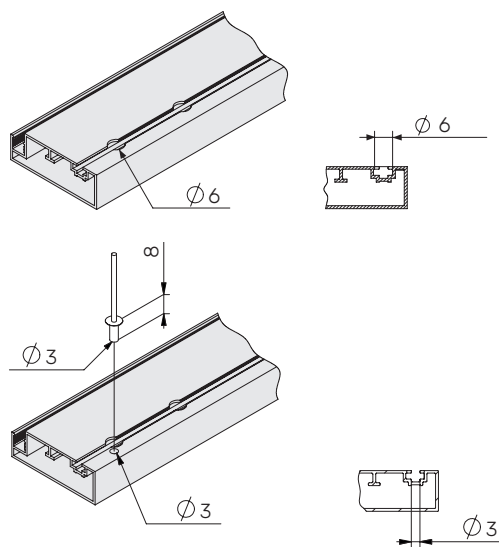

Послідовність отворів

ВАРІАНТИ МОНТАЖУ ПЕТЕЛЬ

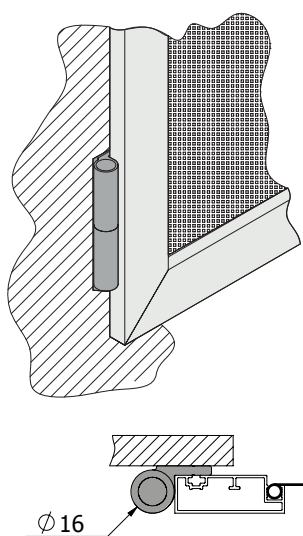

Петля 231.100S з фланцями на одну сторону

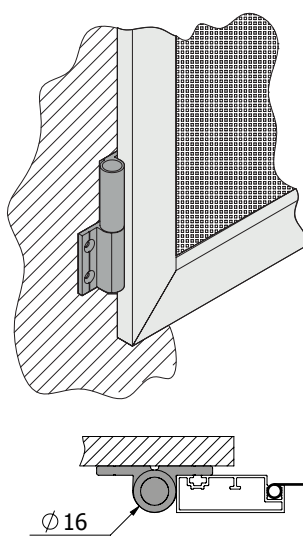

Петля 231.100 з фланцями на дві сторони

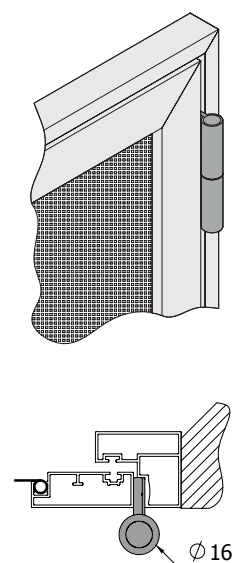

Петля 231.200

РОЗСУВНІ СІТКИ



СХЕМА

Розсувна сітка односекційна. Монтаж по периметру

Слайд S – з відкритим ущільнювачем

Слайд SH – з прихованим ущільнювачем

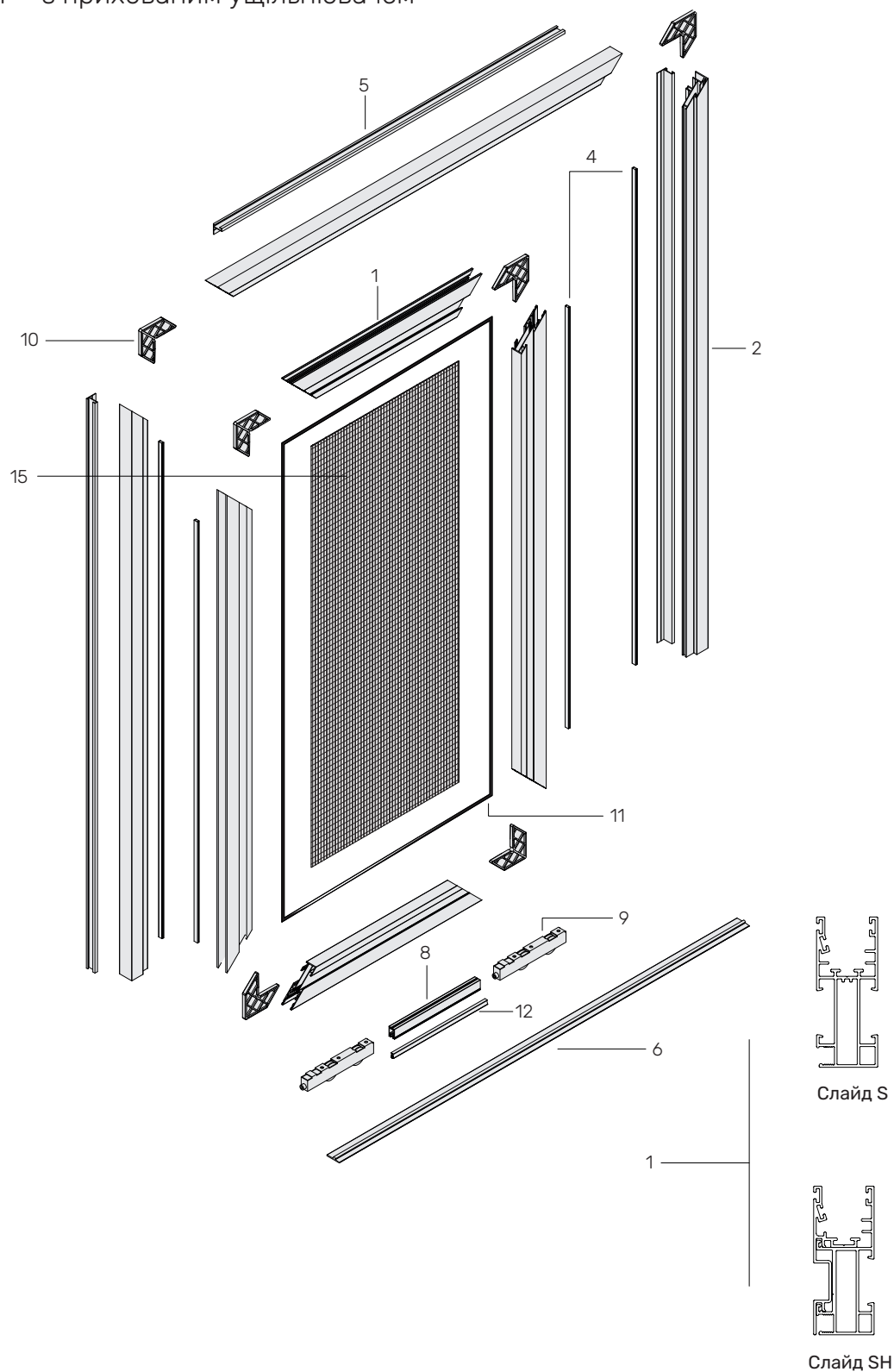

КОМПОНЕНТИ

1	201.158, 201.058+201.059	6	243.100	11	203.070P
2	240.100	8	245.000 (опція)	12	304.100
4	241.100+241.200	9	244.000	15	214.100-214.240, 216.140-216.240, 217.100
5	242.000	10	202.041		

СХЕМА

Розсувна сітка односекційна без вертикальних стійок

Слайд SW – з відкритим ущільнювачем

Слайд SHW – з прихованим ущільнювачем

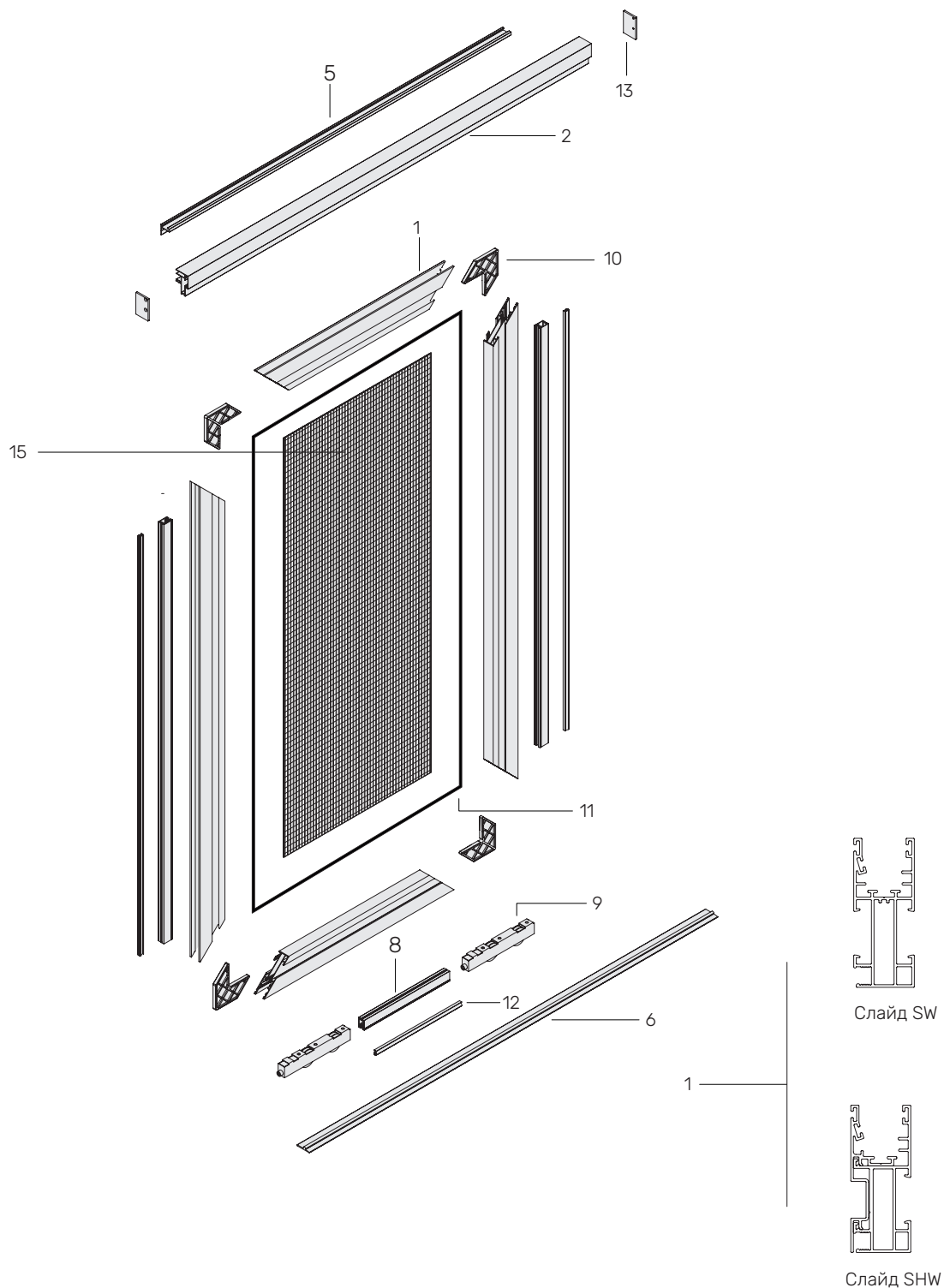

КОМПОНЕНТИ

1	201.158, 201.058+201.059	8	245.000 (опція)	12	304.100
2	240.100	9	244.000	13	247.100L+247.100R
5	242.000	10	202.041	15	214.100-214.240, 216.140-216.240, 217.100
6	243.100	11	203.070P		

СХЕМА

Розсувна сітка двосекційна. Монтаж по периметру
 Слайд D – з відкритим ущільнювачем
 Слайд DH – з прихованим ущільнювачем

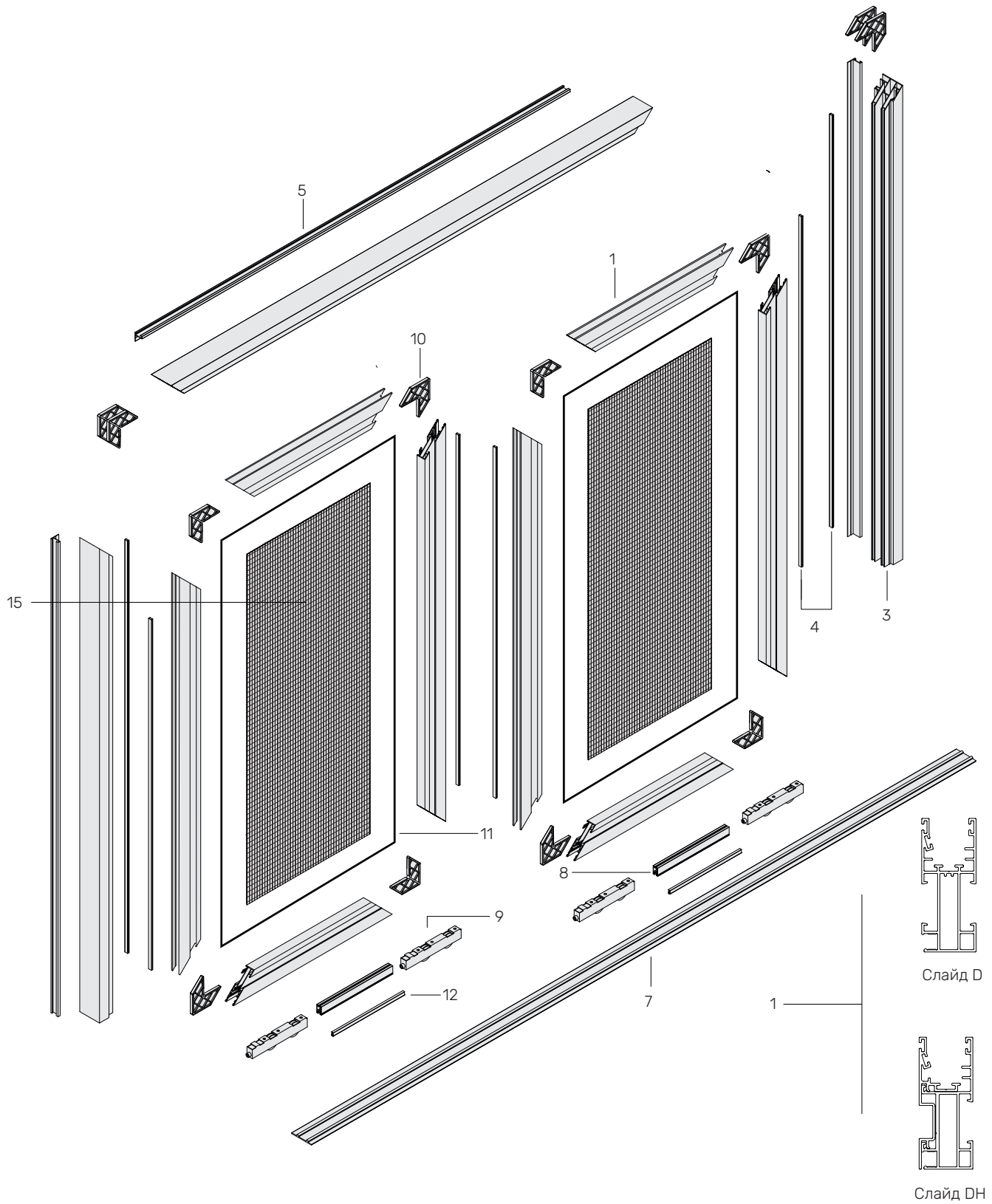

КОМПОНЕНТИ

1	201.158, 201.058+201.059	7	243.200	11	203.070P
3	240.200	8	245.000 (опція)	12	304.100
4	241.100+241.200	9	244.000	15	214.100-214.240, 216.140-216.240, 217.100
5	242.000	10	202.041		

СХЕМА

Розсувна сітка двосекційна без вертикальних стійок

Слайд DW — з відкритим ущільнювачем

Слайд DHW — з прихованим ущільнювачем

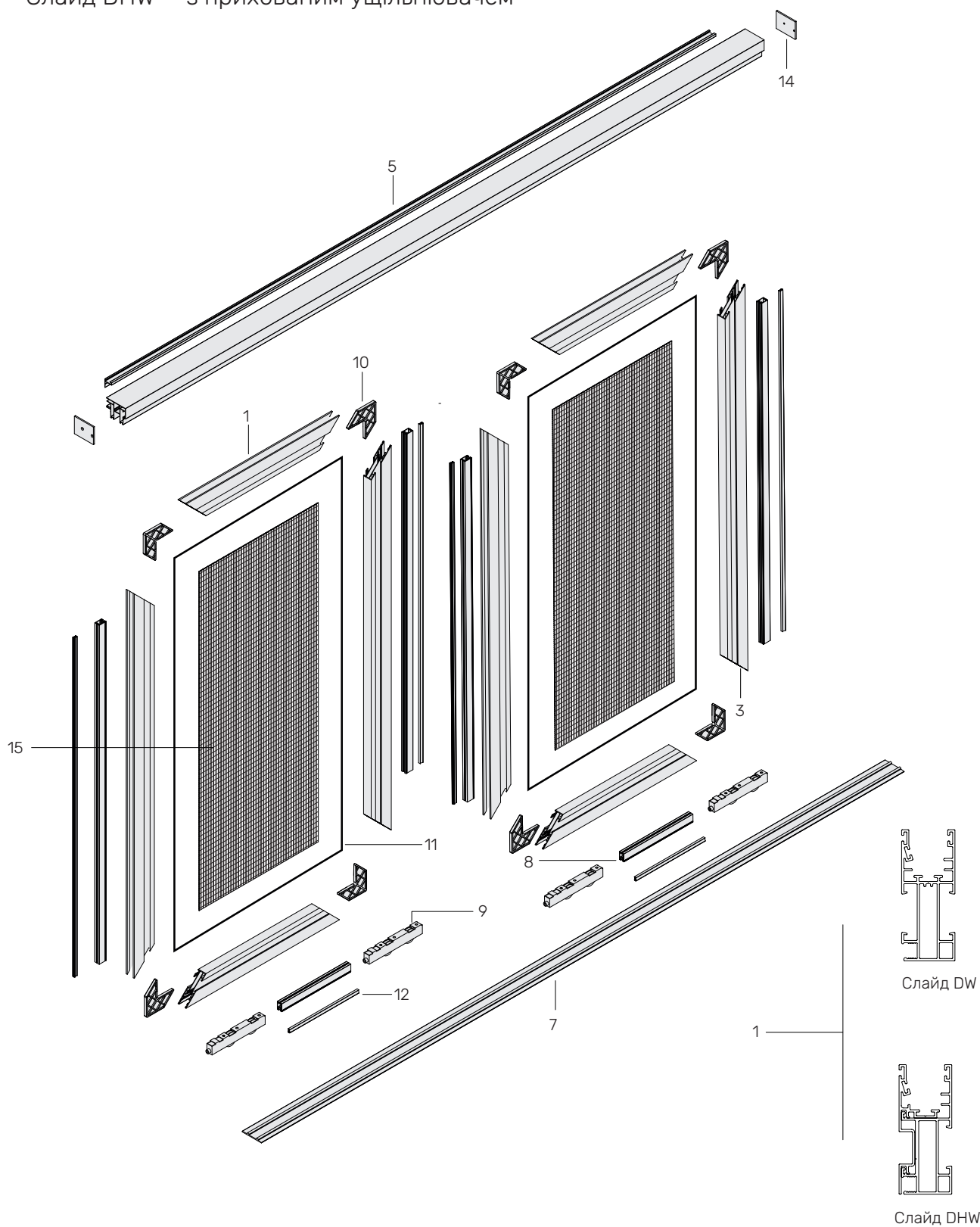

КОМПОНЕНТИ

1	201.158, 201.058+201.059	8	245.000 (опція)	12	304.100
3	240.200	9	244.000	14	247.200L+247.200R
5	242.000	10	202.041	15	214.100-214.240, 216.140-216.240, 217.100
7	243.200	11	203.070P		

1

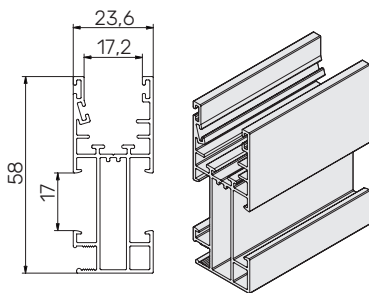

Профіль секційний
з відкритим ущільнювачем

Артикул	Од. Вим.	Колір	Вага, кг/мп
201.158	мп	білий, коричневий, антрацит	0.68

1

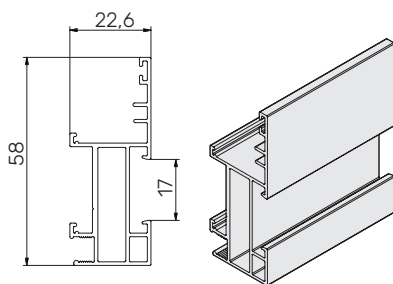

Профіль секційний
з прихованим ущільнювачем

Артикул	Од. Вим.	Колір	Вага, кг/мп
201.058	мп	білий, коричневий, антрацит	0.545

1

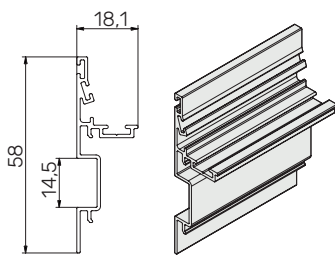

кришка профілю
для прихованого ущільнювача

Артикул	Од. Вим.	Колір	Вага, кг/мп
201.059	мп	білий, коричневий, антрацит	0.33

2

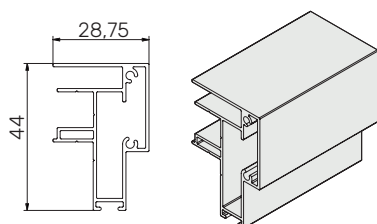

Профіль кінцевий
односекційний

Артикул	Од. Вим.	Колір	Вага, кг/мп
240.100	мп	білий, коричневий, антрацит	0.52

3

Профіль кінцевий
двосекційний

Артикул	Од. Вим.	Колір	Вага, кг/мп
240.200	мп	білий, коричневий, антрацит	0.92

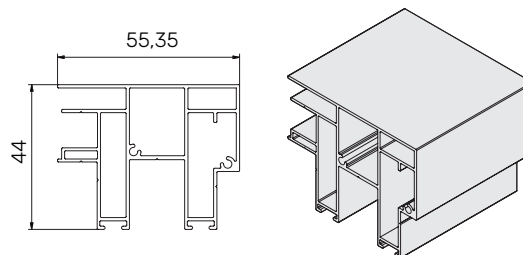

4

Магнітна стрічка

Артикул	Особливості	Од. Вим.
241.200	негатив	мп
241.100	позитив	мп

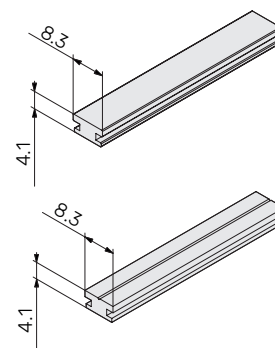

5

Кутник монтажний

Артикул	Колір	Од. Вим.	Вага, кг/мп
242.000	нефарбований	мп	0.15

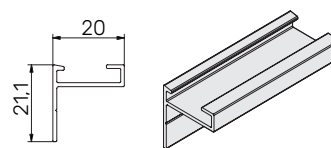

6

Нижній поріг
односекційний

Артикул	Колір	Од. Вим.	Вага, кг/мп
243.100	анодований	мп	0.20

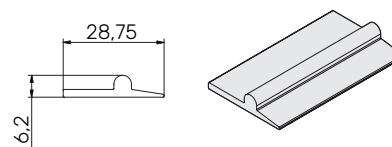

7

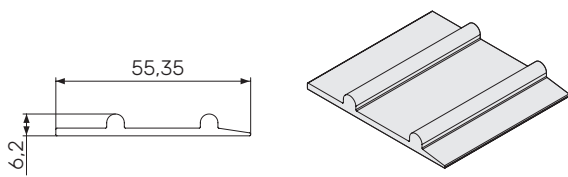

Нижній поріг
двосекційний

Артикул	Колір	Од. Вим.	Вага, кг/мп
243.200	анодований	мп	0.41

8

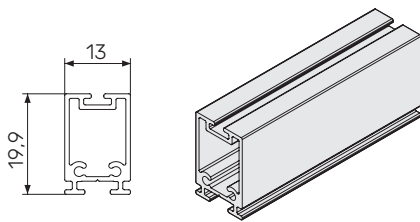

Профіль внутрішній
для монтажу щітки

Артикул	Колір	Од. Вим.	Вага, кг/мп
245.000	нефарбований	мп	0.22

9

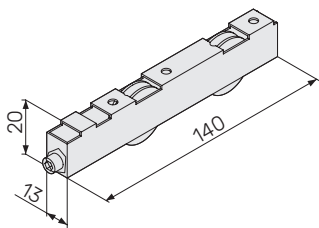

Ролик подвійний

Артикул	Од. Вим.
244.000	шт

10

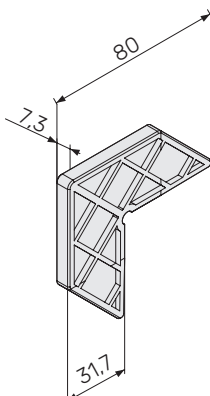

Кутик внутрішній металевий

Артикул	Од. Вим.
202.041	шт

11

Шнур фіксуєчий ПВХ

Артикул	Колір	Од. Вим.	Упаковка
203.070P	білий, чорний	мп	100

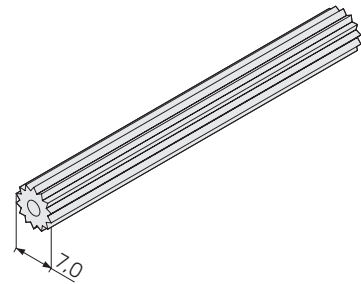

12

Щітка

Артикул	Х, мм	Од. Вим.
246.004	4	мп
246.006	6	
208.050	7	
304.000	9	
304.100	12	

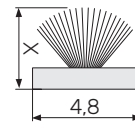

13

Заглушка бокова для профілю кінцевого односекційного

Артикул	Сторона
247.100L	ліва
247.100R	права

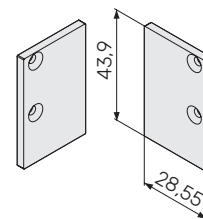

14

Заглушка бокова для профілю кінцевого двосекційного

Артикул	Сторона
247.200L	ліва
247.200R	права

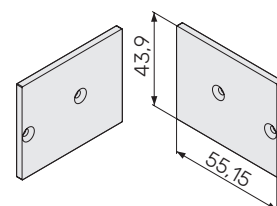

15

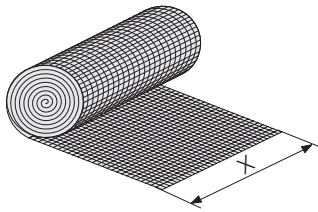

Москітна сітка
алюмінієва

Артикул	Колір	Од. Вим.	Вага гр/кв.м	Х, мм
217.100	чорний	кв м	164	1000

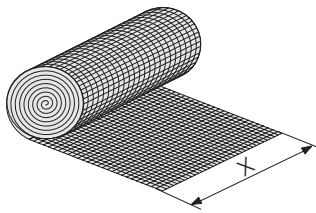

Москітна сітка

Артикул	Колір	Од. Вим.	Вага гр/кв.м	Х, мм
214.120	сірий	кв м	96	1200
214.140				1400
214.160				1600
214.240				2400
216.140			106	1400
216.160				1600
216.240				2400

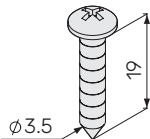

Самонаріз 3.5x19

Од. Вим.
ШТ

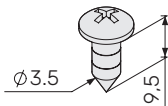

Самонаріз 3.5x9.5

Од. Вим.
ШТ

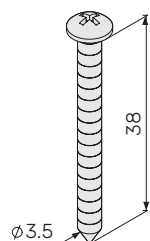

Самонаріз 3.5x38

Од. Вим.
ШТ

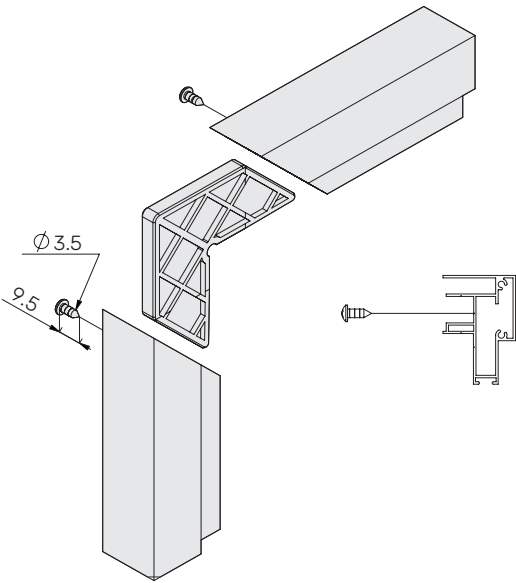

Профіль 240.100

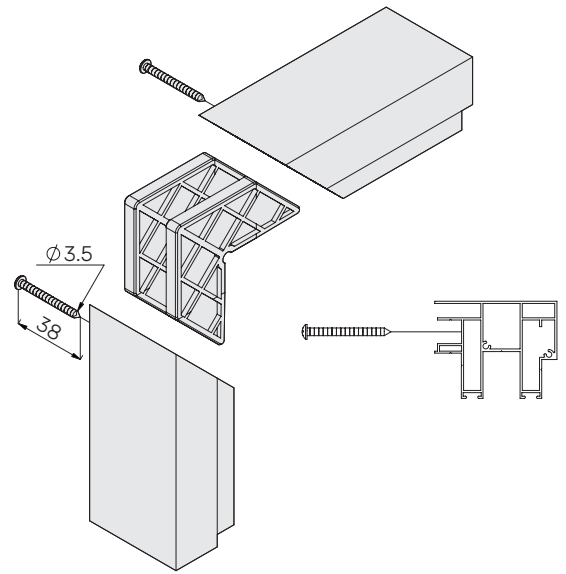

Профіль 240.200

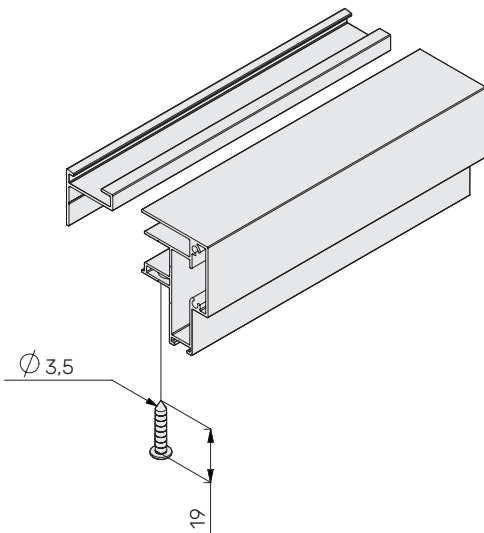

Профіль 240.100/242.000

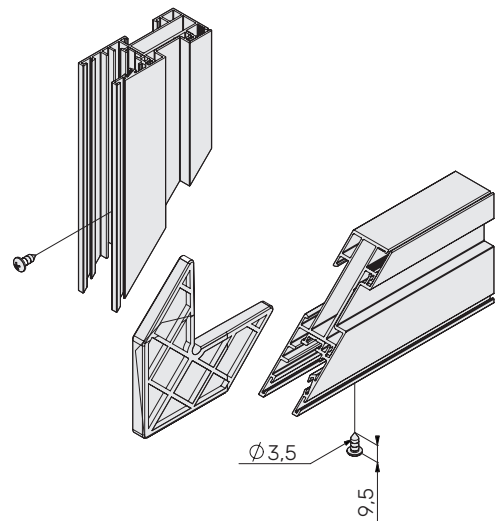

Профіль 201.158/201.058

Профіль 201.158/201.058
Розташування
горизонтально зверху

Між двома профілями
201.158/201.058

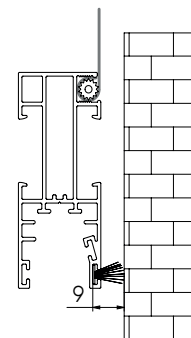
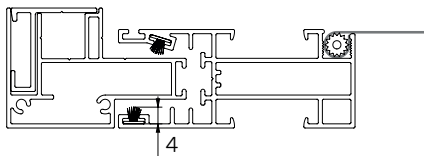
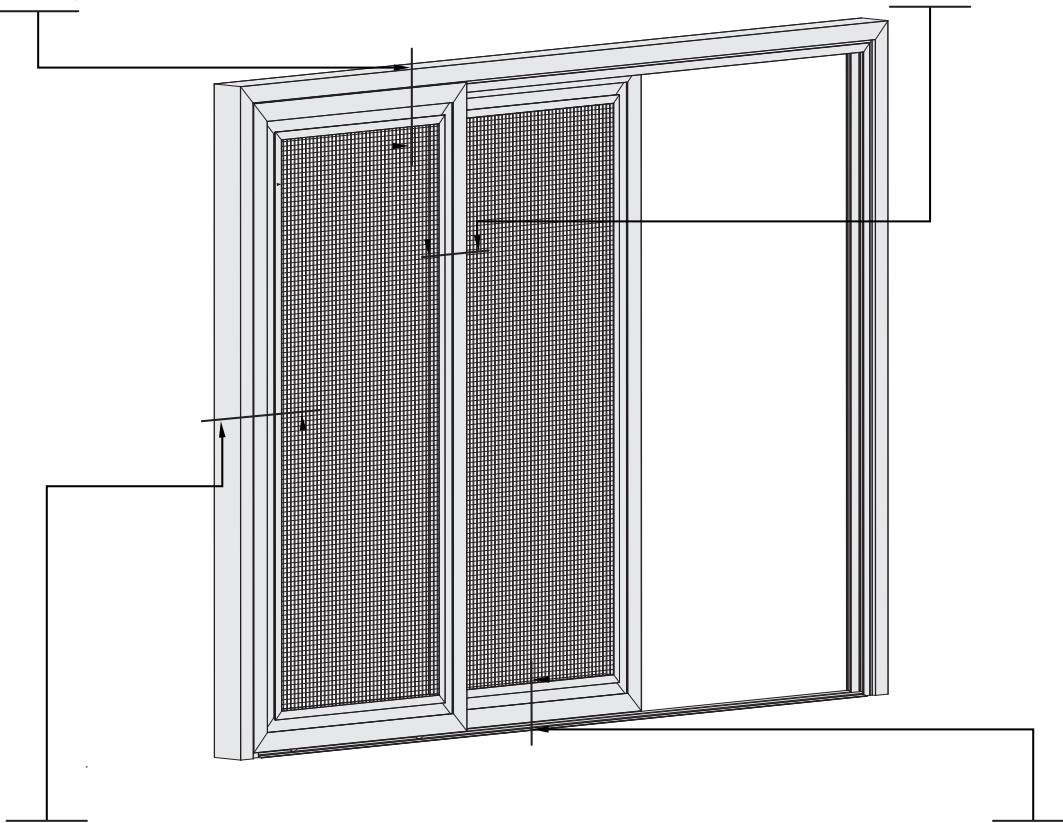
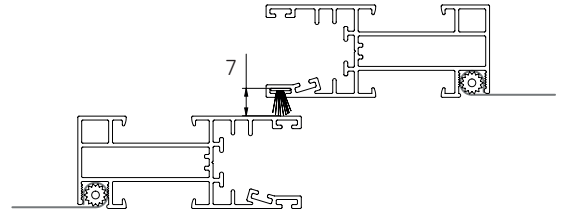
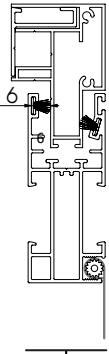

Профіль 201.158/201.058
Розташування
вертикально по боках

Профіль 201.158/201.058
Розташування по
периметру до стіни

СІТКИ ПЛІСЕ 20 ММ



СХЕМА

Одиарна з кутом підрізки 45°/90°
 Плiсе 20S – стандартний монтаж
 Плiсе 20H – прихований монтаж

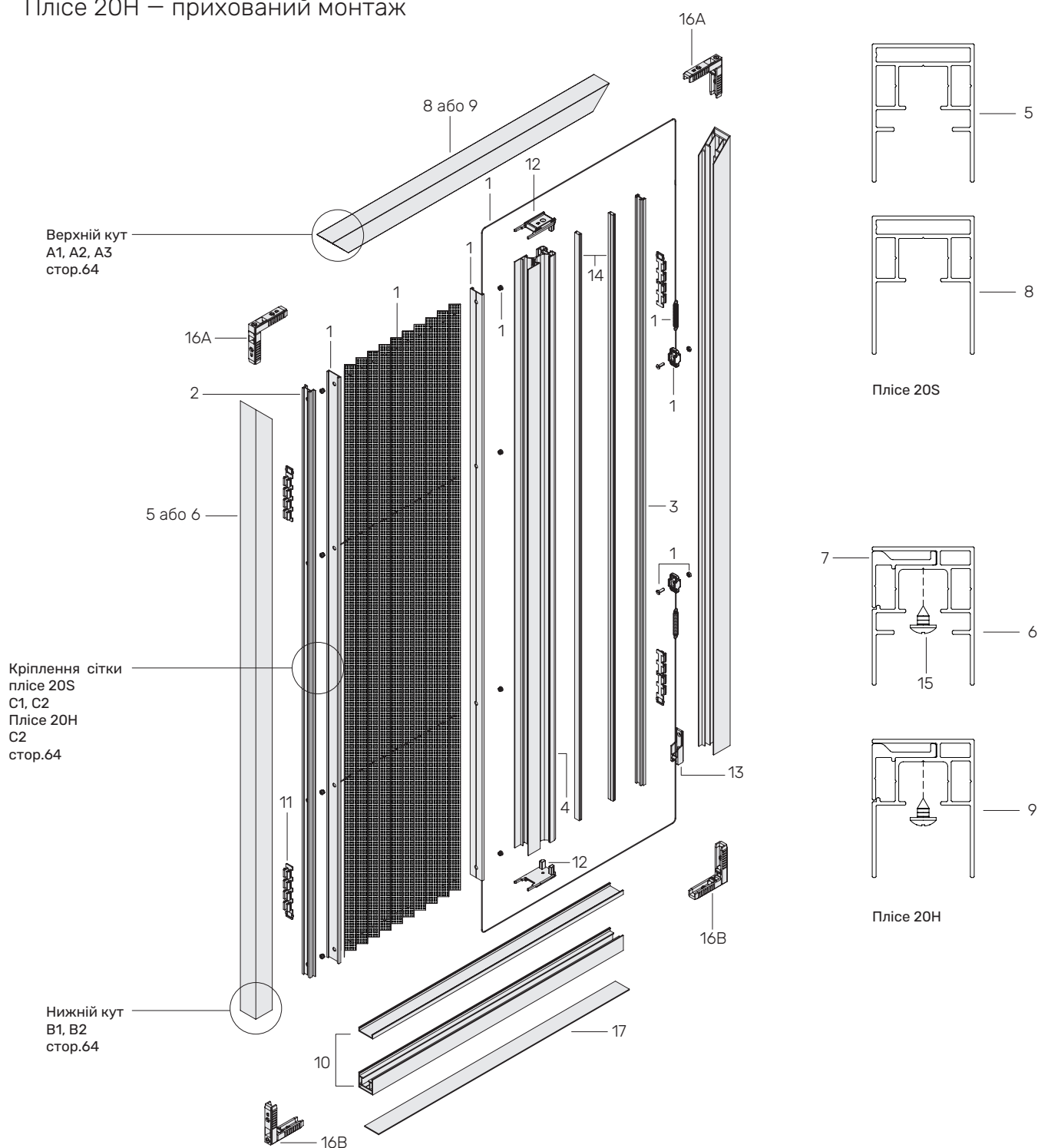

КОМПОНЕНТИ

1	360.100-363.180	7	368.000	13	374.000 (тільки з кутом В1)
2	366.100	8	369.035	14	241.100+241.200
3	366.200	9	369.135	15	375.000
4	345.020	10	370.106, 370.122, 370.117	16A	379.000
5	367.028, 367.035	11	344.000	16B	379.000 (тільки з кутом В2)
6	367.135	12	372.100+372.200	17	710.000

СХЕМА

Одиарна з кутом підрізки 45°/90° з двома рухомими планками
 Плісе 20SB – стандартний монтаж
 Плісе 20NB – прихований монтаж

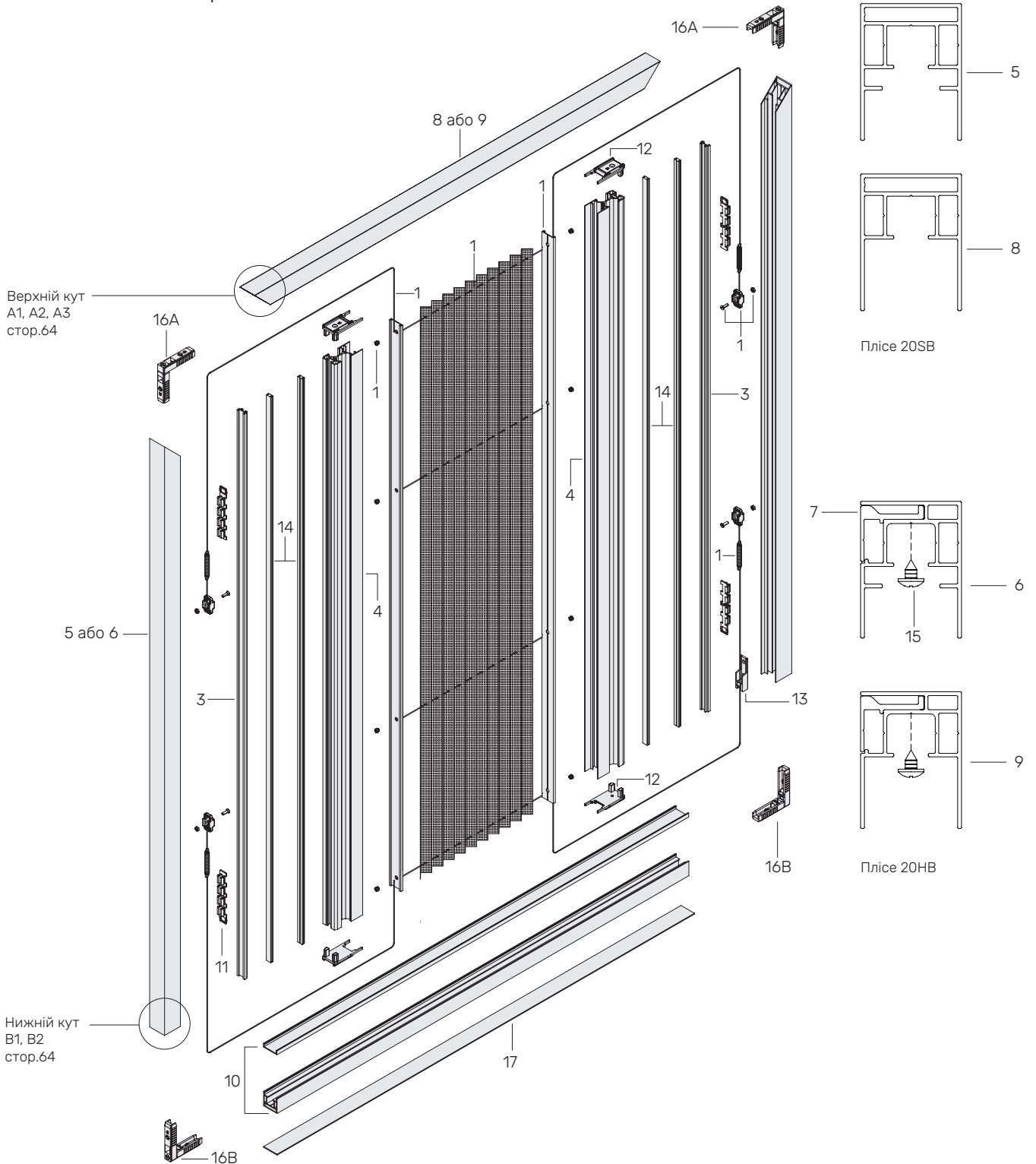

КОМПОНЕНТИ

1	360.100-363.180	8	369.035	14	241.100+241.200
3	366.200	9	369.135	15	375.000
4	345.020	10	370.106, 370.122, 370.117	16A	379.000
5	367.028, 367.035	11	344.000	16B	379.000 (тільки з кутом В2)
6	367.135	12	372.100+372.200	17	710.000
7	368.000	13	374.000 (тільки з кутом В1)		

СХЕМА

Подвійна з кутом підрізки 45°/90°
 Плісе 20D – стандартний монтаж
 Плісе 20DH – прихований монтаж

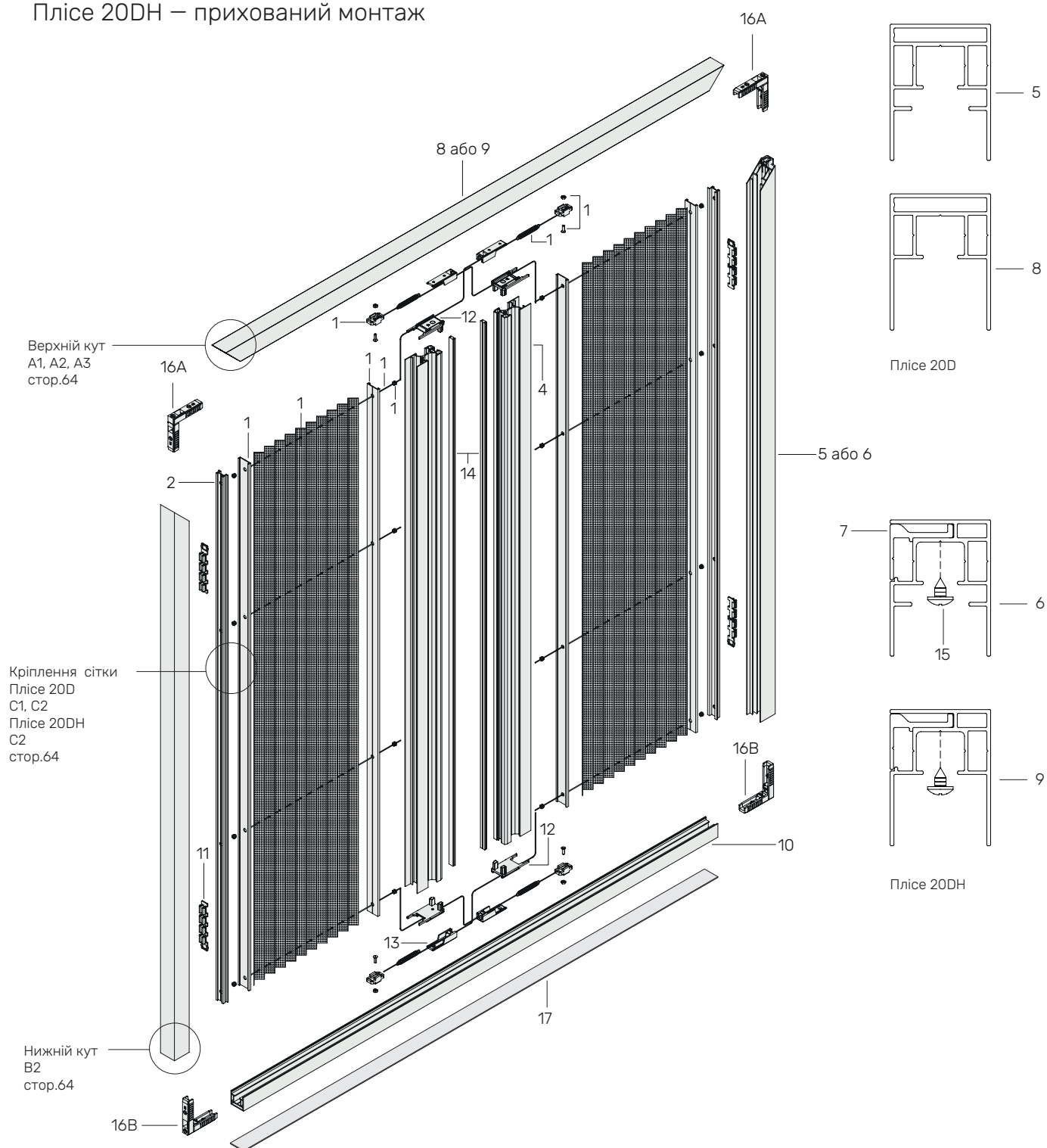

КОМПОНЕНТИ

1	360.100-363.180	8	369.035	14	241.100+241.200
2	366.100	9	369.135	15	375.000
4	345.020	10	370.122, 370.117	16A	379.000
5	367.028, 367.035	11	344.000	16B	379.000 (тільки з кутом В2)
6	367.135	12	372.100+372.200	17	710.000
7	368.000	13	374.000		

СХЕМА

Подвійна з кутом підрізки 45°/90° з чотирма рухомими планками
 Плiсе 20DSB – стандартний монтаж
 Плiсе 20DHB – прихований монтаж

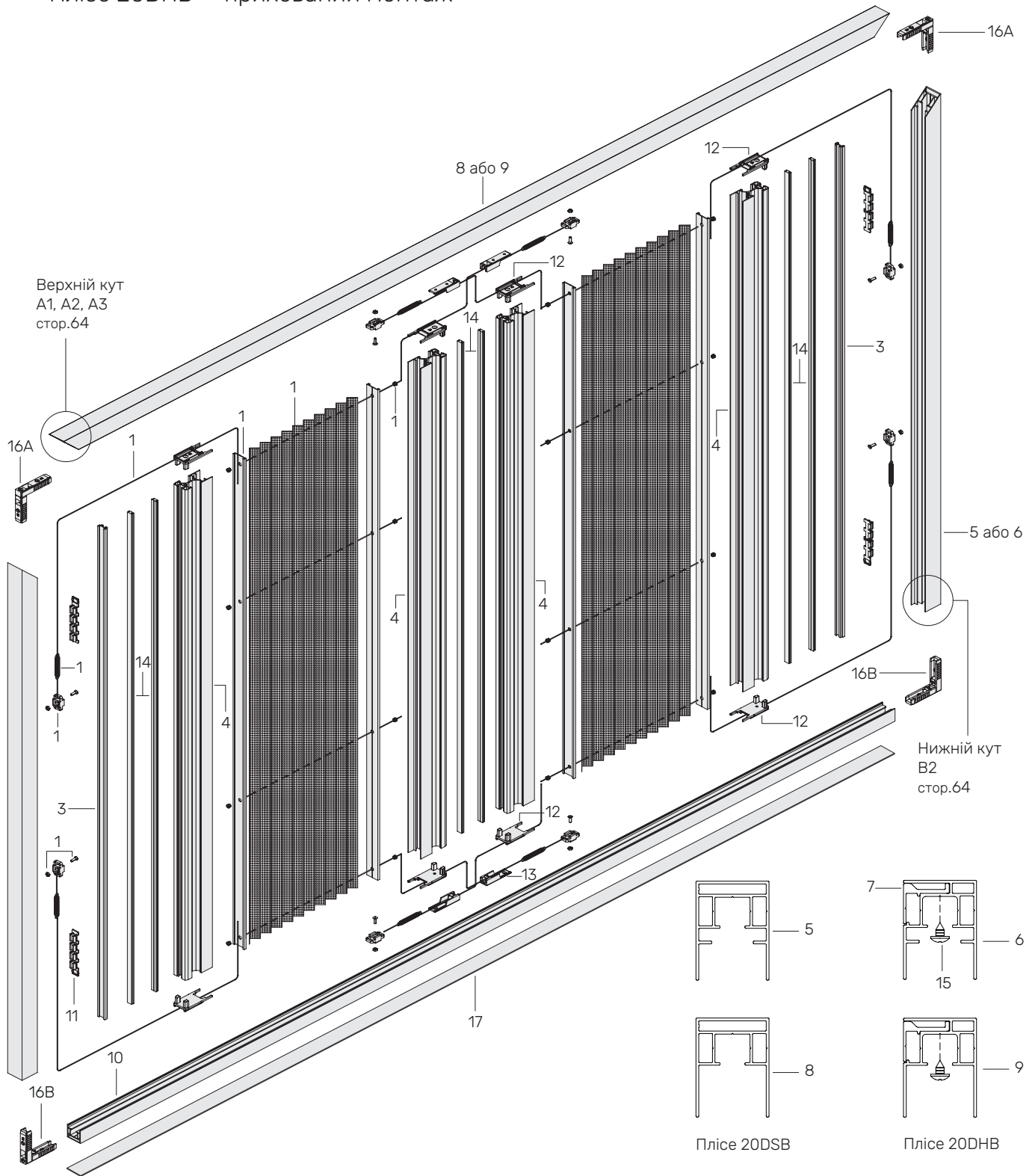

КОМПОНЕНТИ

1	360.100-363.180	8	369.035	14	241.100+241.200
3	366.200	9	369.135	15	375.000
4	345.020	10	370.122, 370.117	16A	379.000
5	367.028, 367.035	11	344.000	16B	379.000 (тільки з кутом B2)
6	367.135	12	372.100+372.200	17	710.00
7	368.000	13	374.000		

Комплект сітки Плісе 20

Артикул	Висота, мм	Ширина, мм	Од. Вим.
360.100	2200	1000	комплект
360.125		1250	
360.150		1500	
360.180		1800	
361.100	2400	1000	
361.125		1250	
361.150		1500	
361.180		1800	
362.100	2600	1000	
362.125		1250	
362.150		1500	
362.180		1800	
363.100	3000	1000	
363.125		1250	
363.150		1500	
363.180		1800	

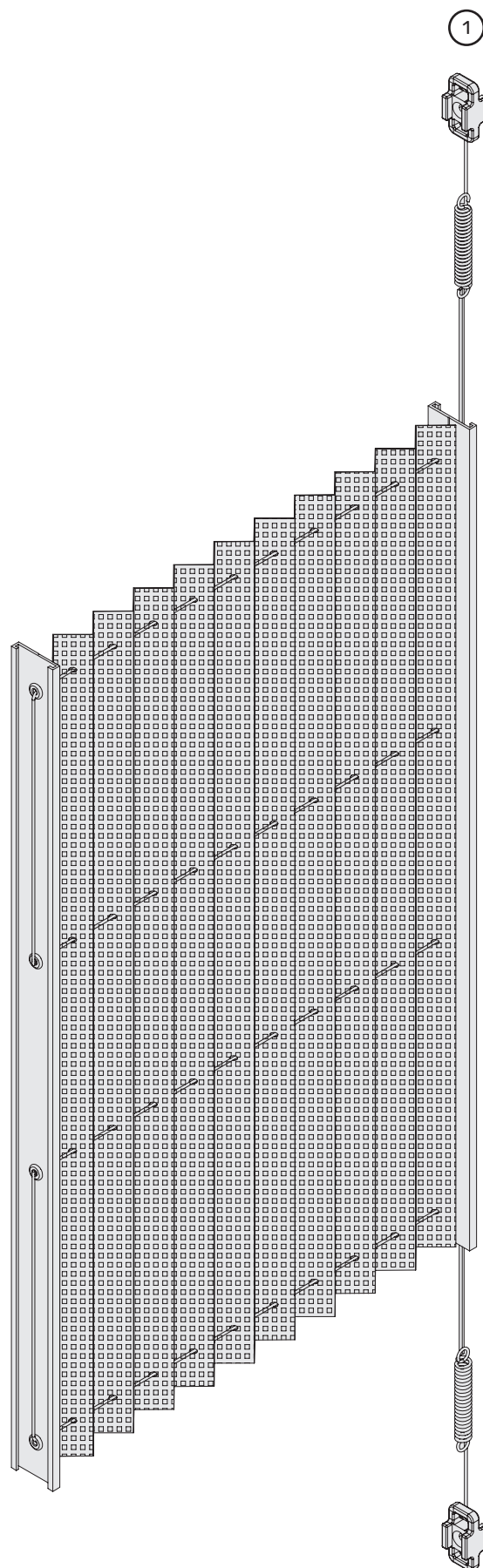

2

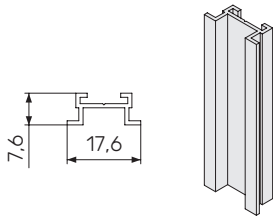

Профіль

для кріплення комплекту сітки до основного

Артикул	Од. Вим.	Вага, кг/мп	Колір
366.100	мп	0,10	чорний

3

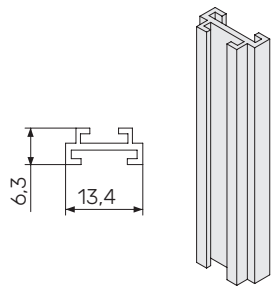

Профіль

для кріплення магнітної стрічки до основного

Артикул	Од. Вим.	Вага, кг/мп	Колір
366.200	мп	0,09	чорний

4

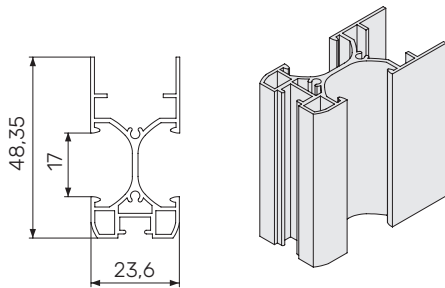

Рухома планка

для сітки плісованої 20мм

Артикул	Од. Вим.	Вага, кг/мп	Колір
345.020	мп	0,55	білий, коричневий, антрацит

5

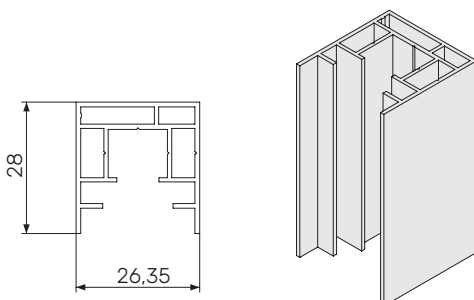

Основний профіль 28мм

Артикул	Од. Вим.	Вага, кг/мп	Колір
367.028	мп	0,41	білий, коричневий, антрацит

5

Основний профіль 35мм

Артикул	Од. Вим.	Вага, кг/мп	Колір
367.035	мп	0,45	білий, коричневий, антрацит

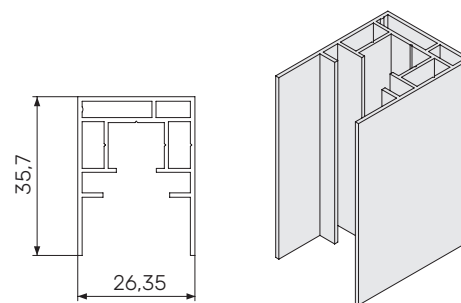

6

Основний профіль 35мм
для прихованого монтажу

Артикул	Од. Вим.	Вага, кг/мп	Колір
367.135	мп	0,41	білий, коричневий, антрацит

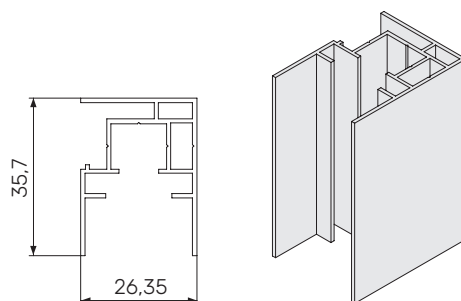

7

Монтажний кутник
для прихованого монтажу

Артикул	Од. Вим.	Вага, кг/мп	Колір
368.000	мп	0,125	нефарбований

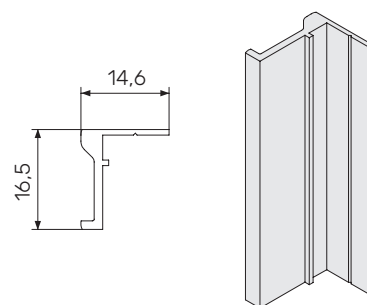

8

Верхній профіль 35мм

Артикул	Од. Вим.	Вага, кг/мп	Колір
369.035	мп	0,42	білий, коричневий, антрацит

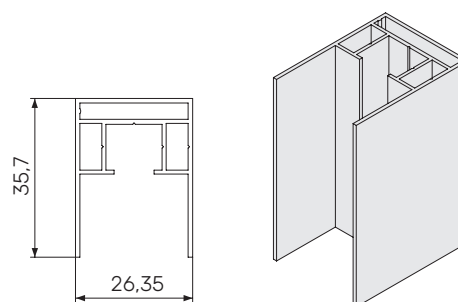

9

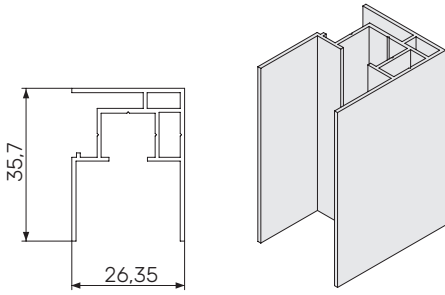

Верхній профіль 35мм
для прихованого монтажу

Артикул	Од. Вим.	Вага, кг/мп	Колір
369.135	мп	0.39	білий, коричневий, антрацит

10

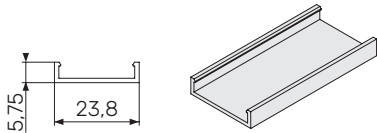

Нижній поріг низький 6мм

Артикул	Од. Вим.	Вага, кг/мп	Колір
370.106	мп	0,12	чорний

10

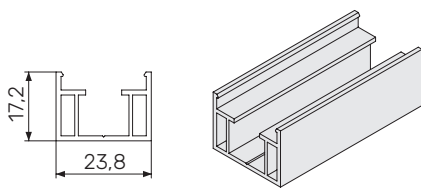

Нижній поріг середній 17мм

Артикул	Од. Вим.	Вага, кг/мп	Колір
370.117	мп	0,29	чорний

10

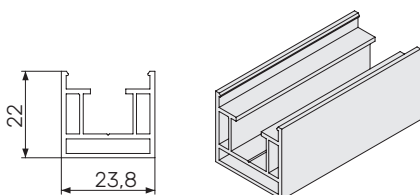

Нижній поріг високий 22мм

Артикул	Од. Вим.	Вага, кг/мп	Колір
370.122	мп	0,38	чорний

11

Фіксатор пластиковий

Артикул	Од. Вим.
344.000	шт

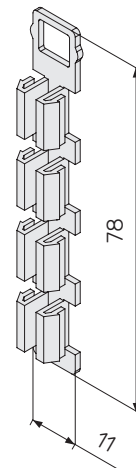

12

Заглушка рухомої планки верх

Артикул	Од. Вим.
372.100	шт

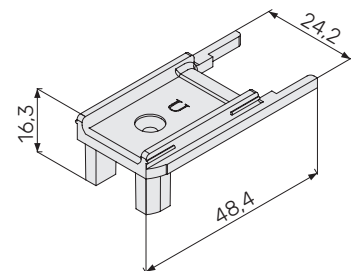

12

Заглушка рухомої планки низ

Артикул	Од. Вим.
372.200	шт

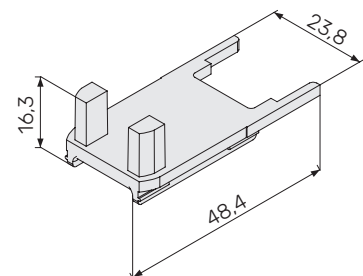

Кутник алюмінієвий

Артикул	Од. Вим.
373.000	шт

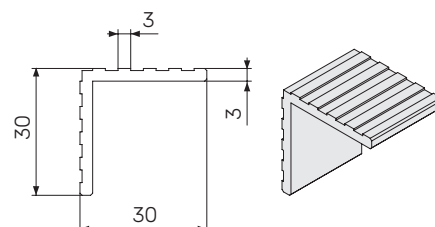

13

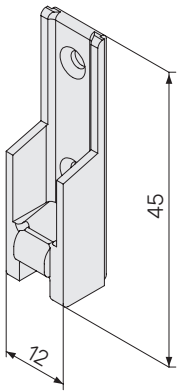

Направляюча шнура кутова

Артикул	Од. Вим.
374.000	шт

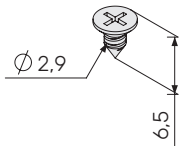

Самонаріз потайний 2.9x6.5
для 374.000

Од. Вим.
шт

14

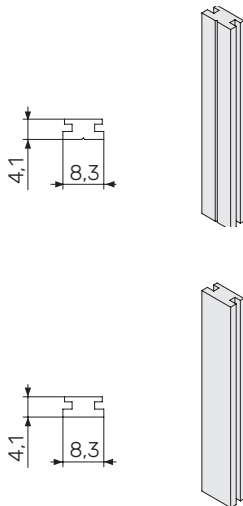

Магнітна стрічка
позитив

Артикул	Од. Вим.
241.100	мп

негатив

Артикул	Од. Вим.
241.200	мп

15

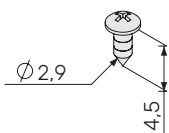

Самонаріз 2.9x4.5
для монтажного кутника 368.000

Од. Вим.
шт

16

Кутник для прихованого монтажу під 45°/90°

Артикул	Од. Вим.
379.000	шт

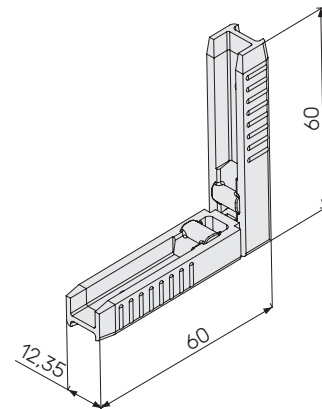

17

Стрічка клейова двостороння

Артикул	Од. Вим.
710.000	мп

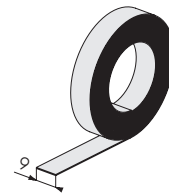

1

Склад комплекту сітки

Профіль для кріплення сітки

Артикул	Од. Вим	Вага, кг/мп
380.000	мп	0.08

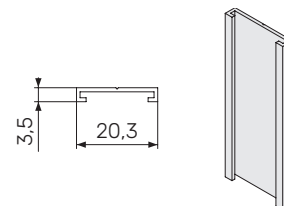

Сітка плісована 20мм

Артикул	Колір	Од. Вим
385.020	чорний, сірий	кв. м

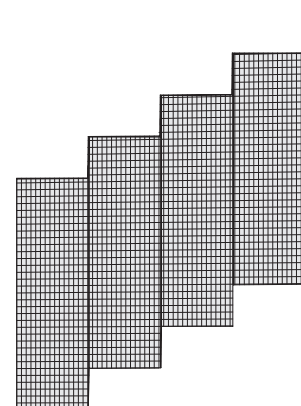

1

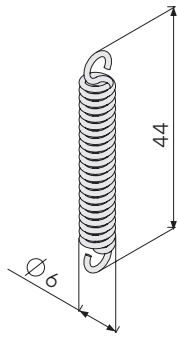

Пружина

Артикул	Од. Вим
383.020	ШТ

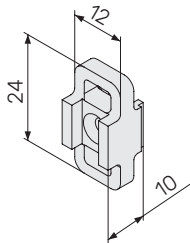

Фіксатор пружини пластиковий

Артикул	Од. Вим
382.000	ШТ

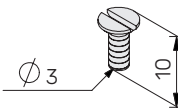

Саморіз кріплення фіксатора пружини

Од. Вим
ШТ

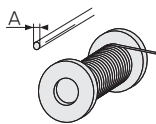

Шнур

Артикул	Од. Вим	А, мм	Колір
384.000	мп	0,8	чорний, сірий

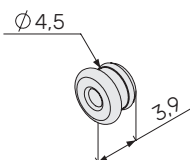

Гудзики пластикові для шнура

Артикул	Од. Вим
381.000	ШТ

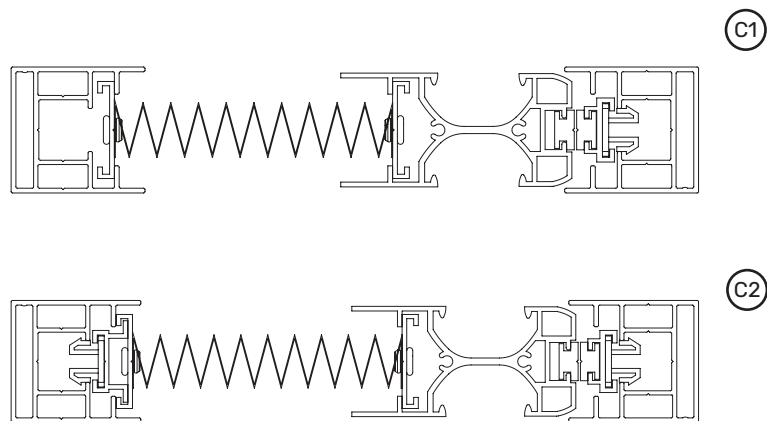
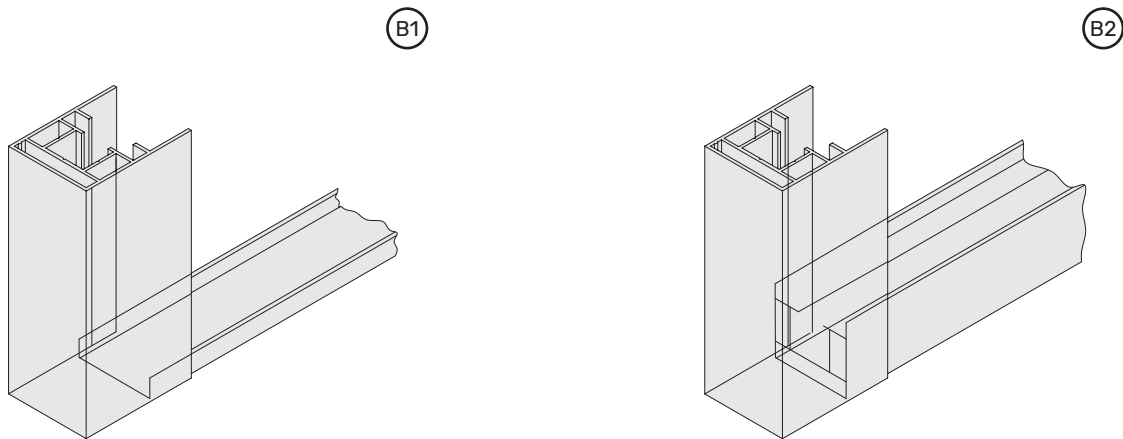

СІТКИ ПЛІСЕ 11 ММ



СХЕМА

Плісе 11 – з кутом підрізки 90°
 Плісе 11S – з кутом підрізки 45°

Відмінності:

11 – використовується профіль (2) та заглишка (13)

11S – використовується профіль (4) та кутник (12)

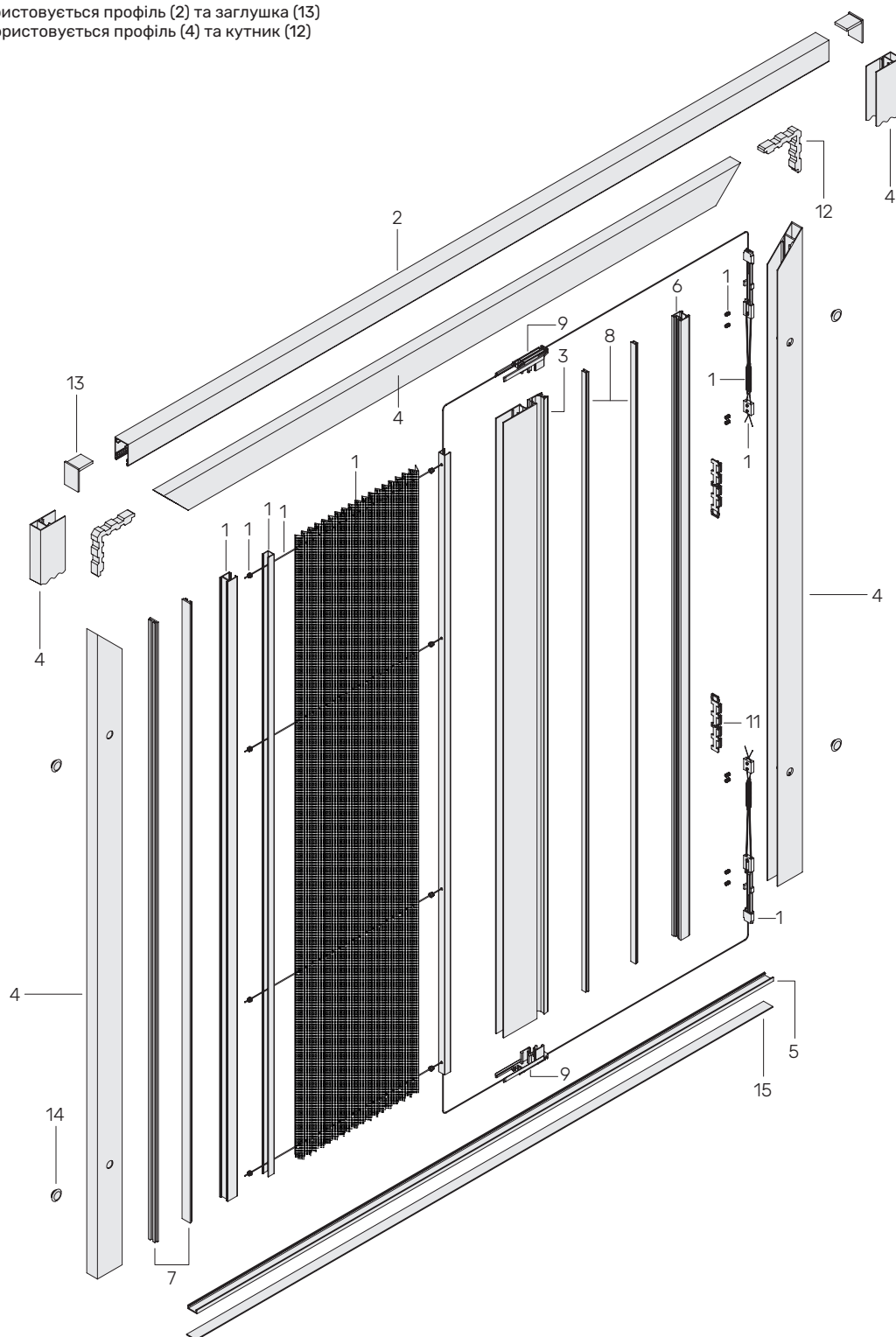

КОМПОНЕНТИ

1	342.100-343.180	6	348.000	12	358.000 (тільки Плісе 11S)
2	301.000 (тільки Плісе 11)	7	343.100+343.200	13	308.000 (тільки Плісе 11)
3	345.011	8	345.100+345.200	14	313.000, 426.010
4	346.011	9	342.011L+342.011R	15	710.000
5	347.000	11	344.000		

СХЕМА

Одиарна з двома рухомими планками

Плісе 11В – з кутом підрізки 90°

Плісе 11SB – з кутом підрізки 45°

Відмінності:

11В - використовується профіль (2) та заглушка (13)

11SB - використовується профіль (4) та кутник (12)

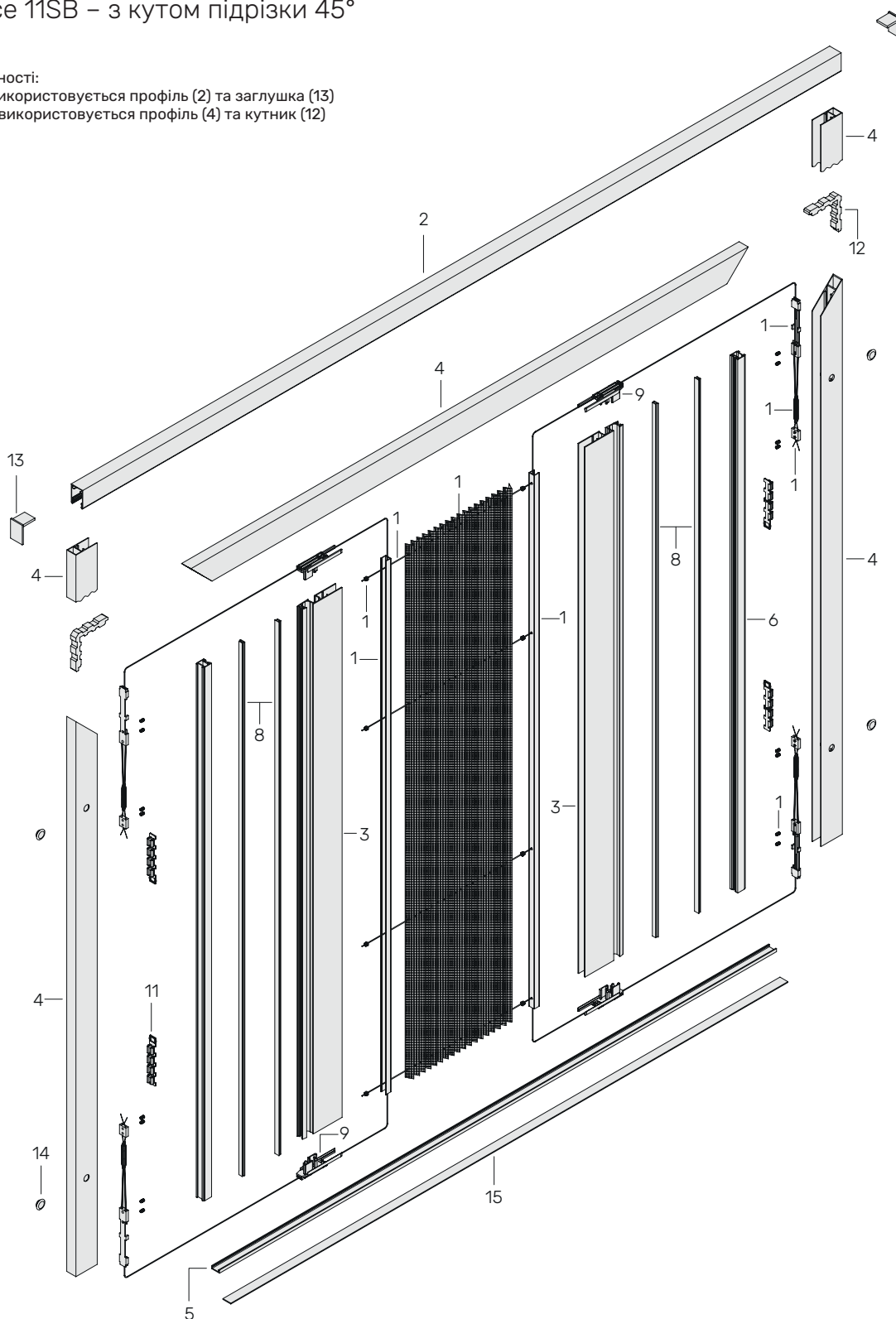

КОМПОНЕНТИ

1	342.100-343.180	6	348.000	13	308.000 (тільки Плісе 11В)
2	301.000 (тільки Плісе 11В)	8	345.100+345.200	14	313.000, 426.010
3	345.011	9	342.011L+342.011R	15	710.000
4	346.011	11	344.000		
5	347.000	12	358.000 (тільки Плісе 11SB)		

СХЕМА

Плісе 11D
 Подвійна з кутом підрізки 45°

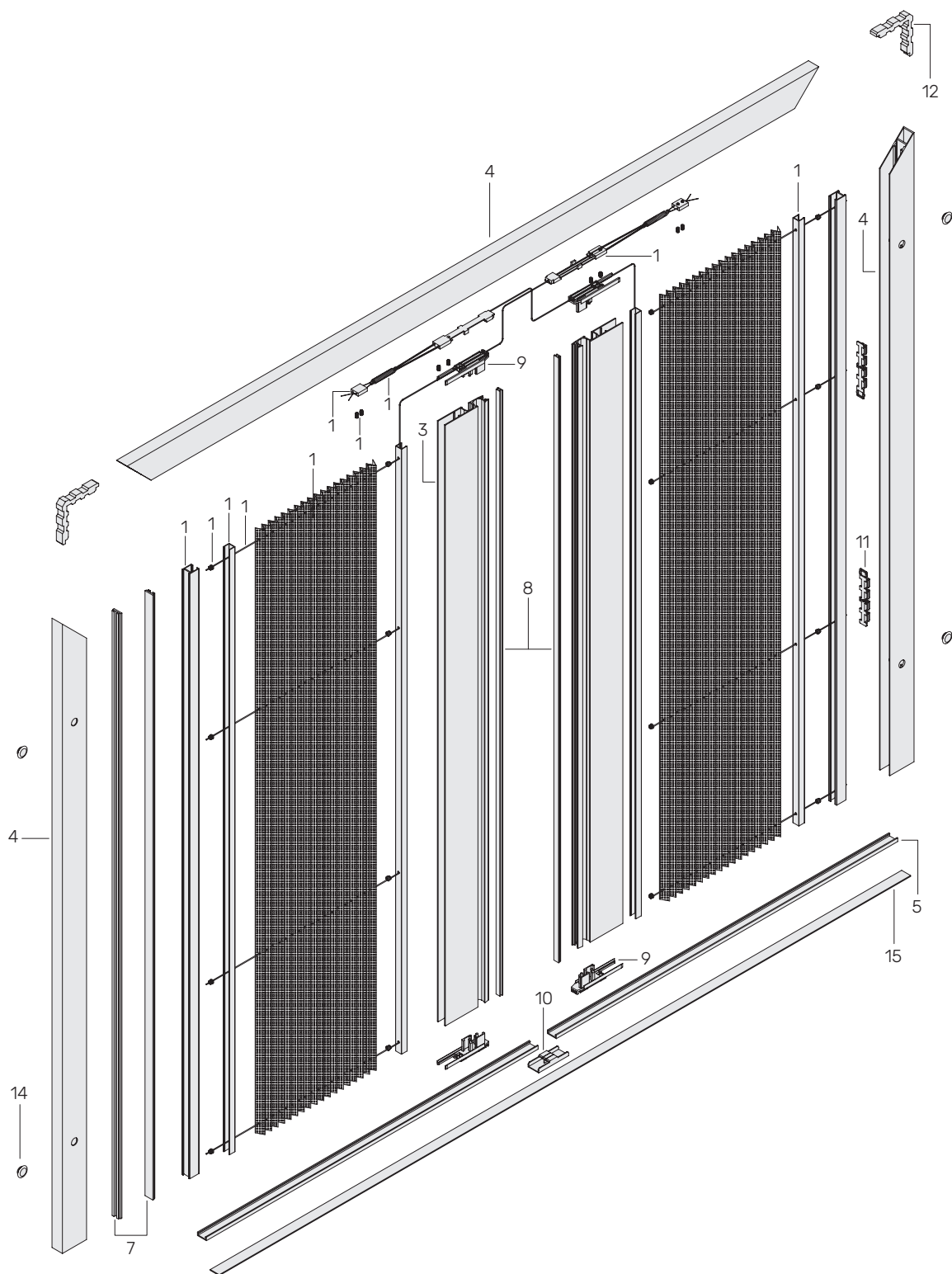

КОМПОНЕНТИ

1	342.100-343.180	7	343.100+343.200	11	344.000
3	345.011	8	345.100+345.200	12	358.000
4	346.011	9	342.011L+342.011R	14	313.000,426.010
5	347.000	10	350.000	15	710.000

СХЕМА

Плісе 11DSB

Подвійна з кутом підрізки 45° з чотирма рухомими планками

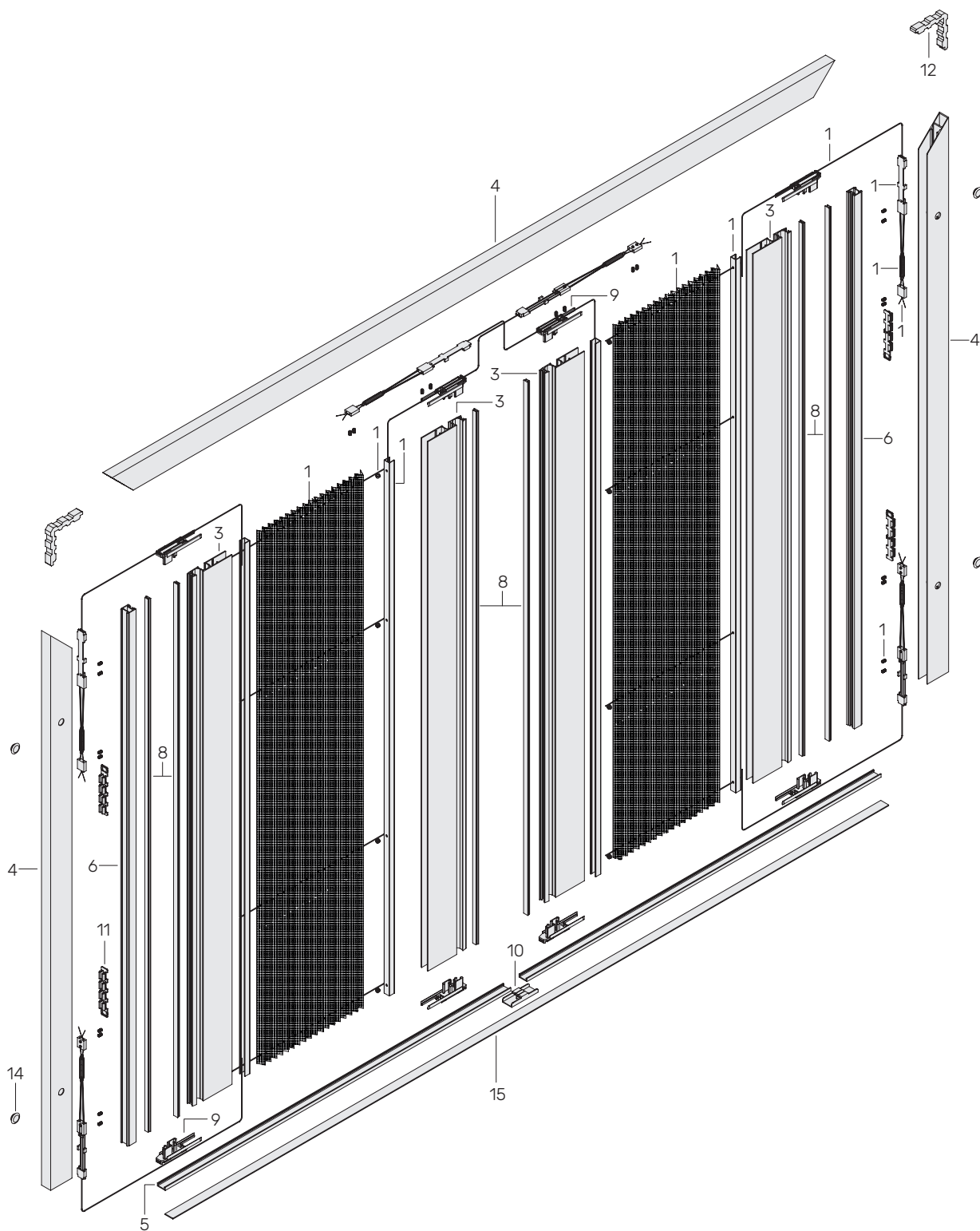

КОМПОНЕНТИ

1	342.100-343.180	6	348.000	11	344.000
3	345.011	8	345.100+345.200	12	358.000
4	346.011	9	342.011L+342.011R	14	313.000, 426.010
5	347.000	10	350.000	15	710.000

1

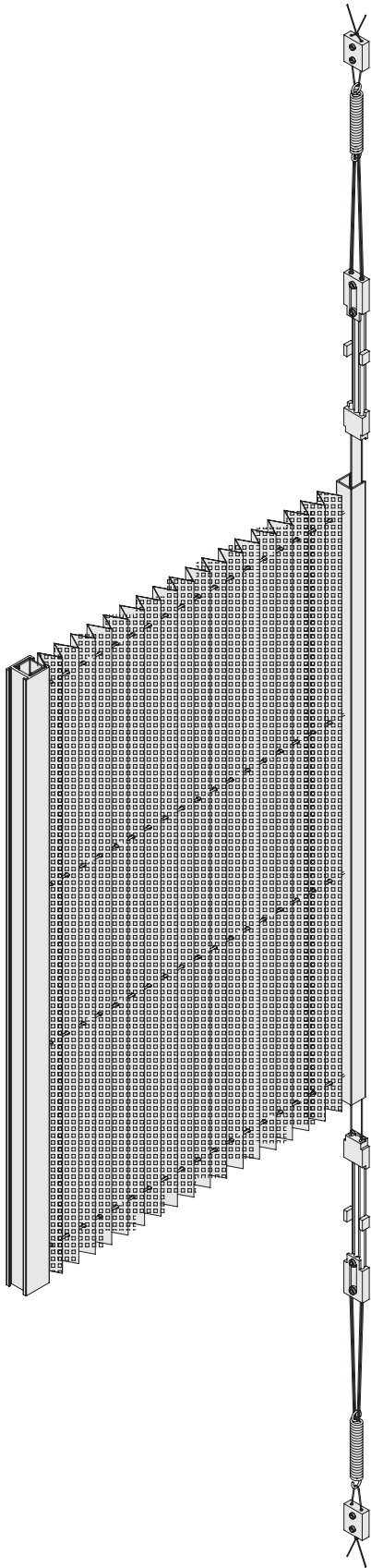

Комплект сітки Плісе 11

Артикул	Висота, мм	Ширина, мм	Од. Вим.
342.100	2400	1000	комплект
342.125		1250	
342.150		1500	
342.180		1800	
341.125	2600	1250	
341.150		1500	
341.180		1800	
343.125	3000	1250	
343.150		1500	
343.180		1800	

2

Верхній профіль

Артикул	Колір	Од. Вим.	Вага, кг/мп
301.000	білий, коричневий, темно-коричневий, золотий дуб, дуб рустік світлий, махагон, горіх, темний дуб, антрацит	мп	0,26

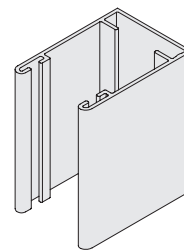
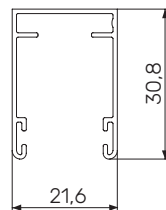

3

Рухома планка
для сітки плісованої 11мм

Артикул	Колір	Од. Вим.	Вага, кг/мп
345.011	за зразками кольорів 301.000	мп	0,58

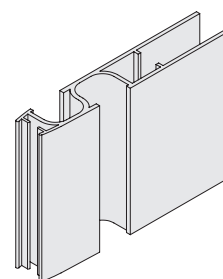
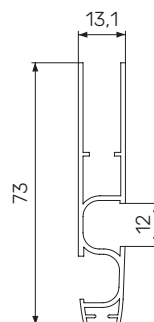

4

Основний профіль

Артикул	Колір	Од. Вим.	Вага, кг/мп
346.011	за зразками кольорів 301.000	мп	0,34

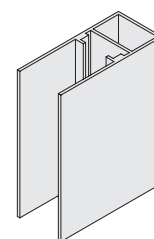
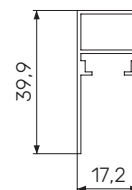

5

Нижній поріг 5мм

Артикул	Колір	Од. Вим.	Вага, кг/мп
347.000	чорний	мп	0,08

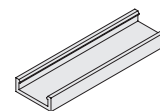

6

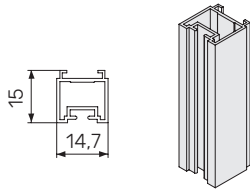

Профіль фіксуючий

Артикул	Од. Вим.	Вага, кг/мп
348.000	мп	0,17

7

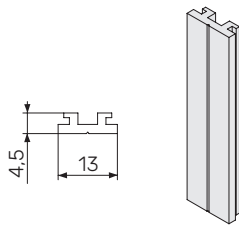

Магнітна стрічка 13мм позитив

Артикул	Од. Вим.
343.100	мп

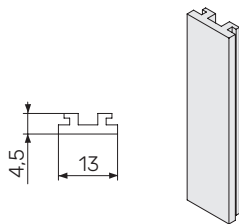

негатив

Артикул	Од. Вим.
343.200	мп

8

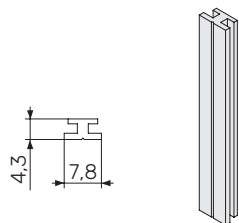

Магнітна стрічка 8мм позитив

Артикул	Од. Вим.
345.100	мп

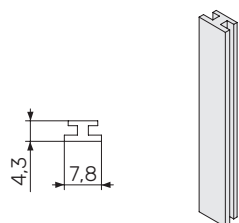

негатив

Артикул	Од. Вим.
345.200	мп

9

Боковина

Артикул	Колір	Сторона	Од. Вим.
342.011L	чорний	ліва	шт
342.011R		права	

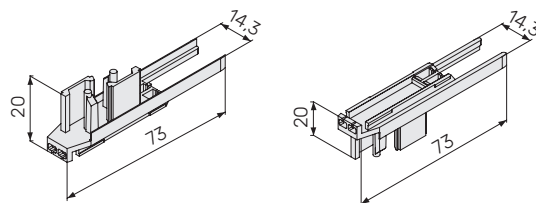

10

Центральний стопор для подвійних систем

Артикул	Колір	Од. Вим.
350.000	чорний	шт

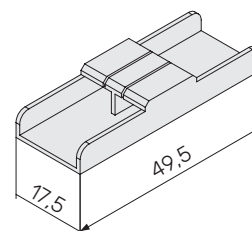

11

Фіксатор пластиковий

Артикул	Колір	Од. Вим.
344.000	чорний	шт

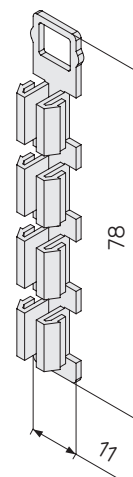

12

Кутик внутрішній металевий

Артикул	Од. Вим.
358.000	шт

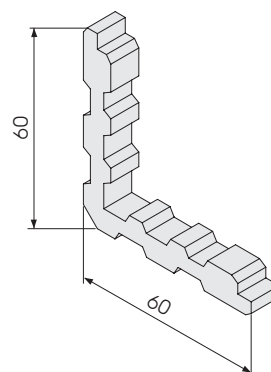

13

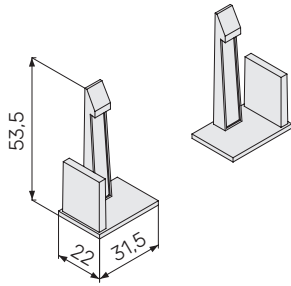

Вставка-фіксатор

Артикул	Колір	Од. Вим.
308.000	білий, чорний	пара

14

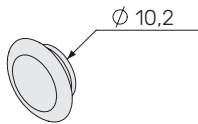

Заглушка

Артикул	Колір	Од. Вим.
313.000	білий, коричневий, сірий, чорний	шт

14

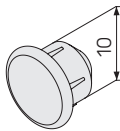

Пробка

Артикул	Колір	Од. Вим.
426.010	білий, коричневий, сірий, бежевий	шт

15

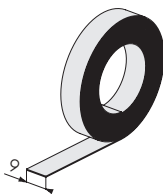

Стрічка клейова двостороння

Артикул	Од. Вим.
710.000	мп

Склад комплекту сітки

Профіль для кріплення сітки 11мм

Артикул	Од. Вим	Вага
348.100	мп	0,06

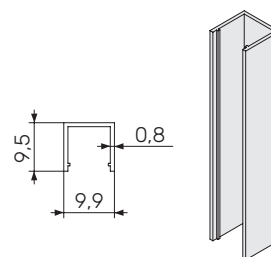

Сітка плісована 11мм

Артикул	Од. Вим.	Колір
385.011	кв.м	чорний

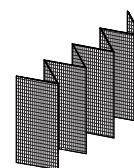

Тримач профіля для сітки 11мм

Артикул	Од. Вим.	Вага
348.200	мп	0,15

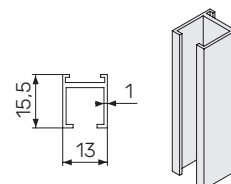

Профіль для закриття отвору

Артикул	Од. Вим.	Вага
348.300	мп	0,04

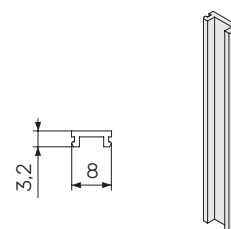

Пластиковий натяжний пристрій

Артикул	Од. Вим.
387.000	шт

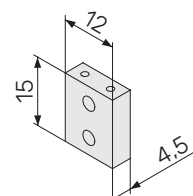

1

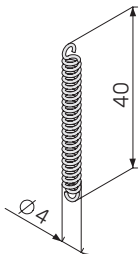

Пружина

Артикул	Од. Вим.
383.011	шт

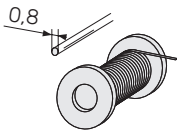

Шнур

Артикул	Од. Вим.	Колір
384.000	мп	чорний

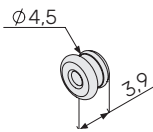

Гудзики пластикові для шнура

Артикул	Од. Вим.
381.000	шт

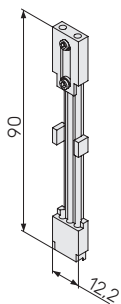

Кутовий елемент для шнура

Артикул	Од. Вим.
388.000	шт

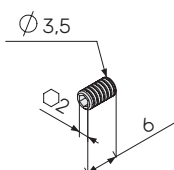

Гвинт встановлювальний 4x6

Артикул	Од. Вим.
386.000	шт





energyrol.com.ua